

HLW DENTAL INSTRUMENTS (ХЛВ ДЕНТАЛ ИНСТРУМЕНТС) - это немецкая компания, чьи мощности сосредоточены на производстве стоматологических инструментов. Основной целью компании является создание высококачественного продукта, доступного широкому кругу потребителей.

Основные достоинства:



Инструменты **HLW** изготавливаются из высокопрочной коррозионно-устойчивой стали, отвечающей современным нормам медицинских инструментов (**ISO 9001:2008; ISO 13485:2003**);



HLWDentalInstruments предоставляет гарантию на свои инструменты;



Большая часть щипцов торговой марки **HLW** имеет поперечно-продольные насечки на рабочей части, что позволяет надежно ухватить удаляемый зуб. А тефлоновая вставка на шарнирном соединении обеспечивает плавный ход;



Облегченные по весу ручки благодаря полой конструкции позволяют снизить нагрузку на руки. А эргономичная форма инструментов снижает риск развития кистевого туннельного синдрома;



Зубчатая поверхность ножниц имеет самозатачивающийся эффект, что увеличивает срок службы инструмента в несколько раз. А новая серия ножниц **СуперКат** позволяет сделать ультра-тонкий разрез, минимально повреждая мягкие ткани;



Инструменты **HLW** сделаны с учетом особенностей анатомии человека. Рабочие части инструментов снижают риск возникновения дополнительной травмы;



Широкий ассортимент представленной продукции, богатство форм и вариаций удовлетворит потребности самых взыскательных докторов;



Наши компетентные специалисты помогут вам составить заказ, проконсультируют по возникшим вопросам, определяют оптимальный способ доставки. А также организуют выездную презентацию инструментов у вас в клинике.

Презентационные кейсы без содержимого
Show cases without content



Размер: 24x19 см
Ref. 10-12



Размер: 16x19 см
Ref. 10-13



Размер: 50x40 см
Ref. 002622*

Важная информация по выбору щипцов:

На следующих страницах Вы можете найти информацию по щипцам для удаления с ручками Стандарт и ручками Анатомическая.

Кроме того, каждые щипцы для удаления имеют два номера Ref., которые означают, что Вы можете выбирать между Ref. 11 Стандартная и Ref. 12 Анатомическая.

Если Вы хотите Стандартную ручку, то

Стандартная Ref. 11–...



или если Вы хотите Анатомическую ручку, то

Анатомическая Ref. 12–...

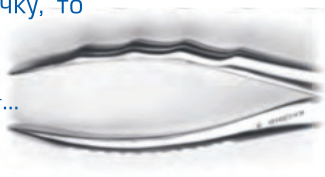

Все эти щипцы имеют соединительный элемент, покрытый тефлоном, внутренняя часть щечек имеет зубчатую поверхность.

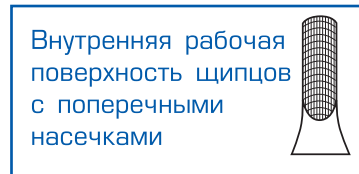

Important instruction for the order of forceps:

Please find our Extracting-forceps with grain handles (standard) and fingerform handle (anatomic) on the following pages.

Furthermore, we have marked our Extracting-forceps with two article numbers, which means you can choose between grain handle Ref.11–...(standard) and fingerform handle Ref.12–... (anatomic) of each forceps.

Do you want order grain handle (Standard)

Standard Ref. 11–...



or if you want order fingerform (anatomic)

Anatomic Ref. 12–...

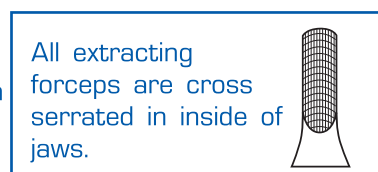

All our forceps are set up with teflon disks between the joint and they are serrated, except the American-pattern.



Fig. 1 (Стандартная)

резцы / клыки

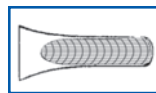

ручка
Стандартная
Анатомическая

Артикул
Order-No.

Ref. 11-1
Ref. 12-1



Fig. 2 (Стандартная)

резцы / клыки

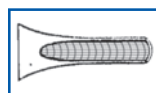

ручка
Стандартная
Анатомическая

Ref. 11-2
Ref. 12-2



Fig. 7 (Стандартная)

премоляры

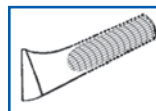

ручка
Стандартная
Анатомическая

Ref. 11-7
Ref. 12-7



Fig. 17 (Стандартная)

моляры правые

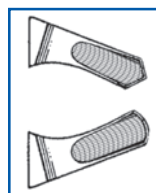

ручка
Стандартная
Анатомическая

Ref. 11-17
Ref. 12-17



Fig. 18 (Стандартная)

моляры левые

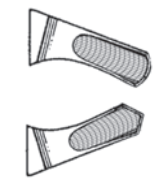

ручка:
Стандартная
Анатомическая

Ref. 11-18
Ref. 12-18



Fig. 51 (Стандартная)

корневые

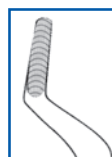

ручка:
Стандартная
Анатомическая

Ref. 11-51
Ref. 12-51

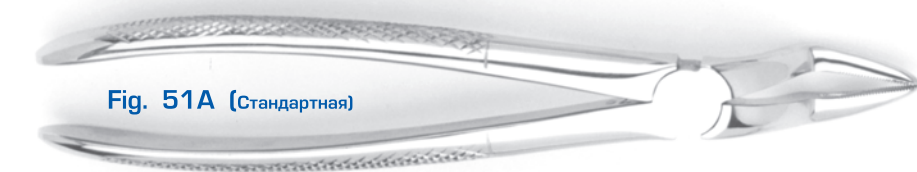
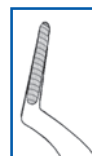

Fig. 51A (Стандартная)

корневые



ручка:
Стандартная
Анатомическая

Ref. 11-51A
Ref. 12-51A

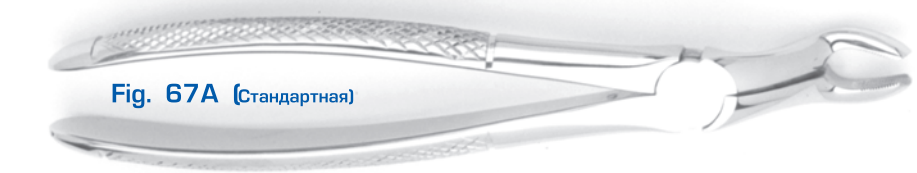
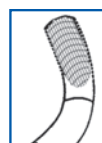

Fig. 67A (Стандартная)

для третьих моляров



ручка:
Стандартная
Анатомическая

Ref. 11-67A
Ref. 12-67A



Fig. 13 (Стандартная)

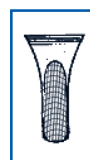

премоляры

ручка:
Стандартная
Анатомическая

Артикул
Order-No.

Ref. 11-13
Ref. 12-13



Fig. 33 (Стандартная)



корневые

ручка:
Стандартная
Анатомическая

Ref. 11-33
Ref. 12-33



Fig. 22 (Стандартная)



моляры

ручка:
Стандартная
Анатомическая

Ref. 11-22
Ref. 12-22



Fig. 73 (Стандартная)



моляры

ручка:
Стандартная
Анатомическая

Ref. 11-73
Ref. 12-73



Fig. 74 (Стандартная)

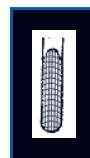

корневые

ручка:
Стандартная
Анатомическая

Ref. 11-74
Ref. 12-74



Fig. 74N (Стандартная)



корневые

ручка:
Стандартная
Анатомическая

Ref. 11-74N
Ref. 12-74N



Fig. 75 (Стандартная)

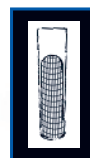

премоляры

ручка:
Стандартная
Анатомическая

Ref. 11-75
Ref. 12-75



Fig. 79 (Стандартная)



для третьих моляров

ручка:
Стандартная
Анатомическая

Ref. 11-79
Ref. 12-79

Fig. 29 (Стандартная)

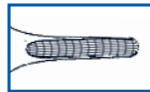

корневые
ручка:
Стандартная
Анатомическая

Артикул
Order-No.
Ref. 11-29
Ref. 12-29

Fig. 29N (Стандартная)



корневые
ручка:
Стандартная
Анатомическая

Ref. 11-29N
Ref. 12-29N

Fig. 30 (Стандартная)

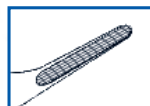

корневые
ручка:
Стандартная
Анатомическая

Ref. 11-30
Ref. 12-30

Fig. 89 (Стандартная)

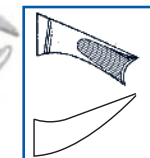

моляры правые
ручка:
Стандартная
Анатомическая

Ref. 11-89
Ref. 12-89

Fig. 90 (Стандартная)

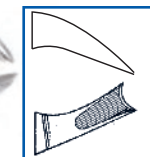

моляры левые
ручка:
Стандартная
Анатомическая

Ref. 11-90
Ref. 12-90

Fig. 501 (Стандартная)

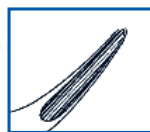
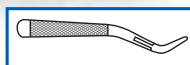
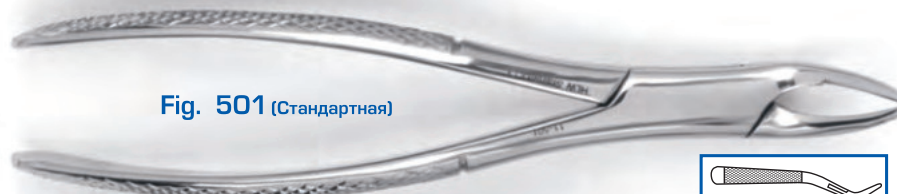

корневые
ручка:
Стандартная
Анатомическая

Ref. 11-501
Ref. 12-501

Fig. 51K (Стандартная)

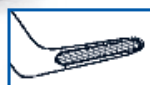

корневые
ручка:
Стандартная
Анатомическая

Ref. 11-51K
Ref. 12-51K

Fig. 51M (Стандартная)

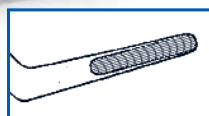

корневые
ручка:
Стандартная
Анатомическая

Ref. 11-51M
Ref. 12-51M

Артикул
Order-No.

Fig. 4 (Стандартная)

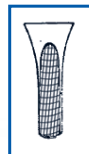

резцы / клыки

ручка:
Стандартная
Анатомическая

Ref. 11-4
Ref. 12-4

Fig. 33A (Стандартная)



корневые

ручка:
Стандартная
Анатомическая

Ref. 11-33A
Ref. 12-33A

Fig. 33M (Стандартная)

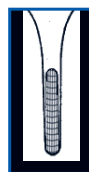

корневые

ручка:
Стандартная
Анатомическая

Ref. 11-33M
Ref. 12-33M

Fig. 23 (Стандартная)



моляры правые

ручка:
Стандартная
Анатомическая

Ref. 11-23
Ref. 12-23

Fig. 24 (Стандартная)



ручка:
Стандартная
Анатомическая

Ref. 11-24
Ref. 12-24

моляры левые

Fig. 502 (Стандартная)



для корневых фрагментов

ручка:
Стандартная
Анатомическая

Ref. 11-502
Ref. 12-502

Fig. 21 (Стандартная)

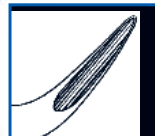

моляры

ручка:
Стандартная
Анатомическая

Ref. 11-21
Ref. 12-21

Fig. 8 (Стандартная)



премоляры

ручка:
Стандартная
Анатомическая

Ref. 11-8
Ref. 12-8

Артикул
Order-No.



Fig. 62 (Стандартная)

верхние универсальные



ручка
Стандартная
Анатомическая

Ref. 11-62
Ref. 12-62

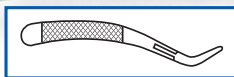

Fig. 69 (Стандартная)

для верхних и нижних фрагментов



ручка
Стандартная
Анатомическая

Ref. 11-69
Ref. 12-69

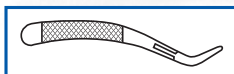

Fig. 151 (Стандартная)

верхние корневые



ручка
Стандартная
Анатомическая

Ref. 11-151
Ref. 12-151



Fig. 152 (Стандартная)

верхние корневые



ручка
Стандартная
Анатомическая

Ref. 11-152
Ref. 12-152



Fig. 49 (Стандартная)

верхние корневые
ультра тонкие

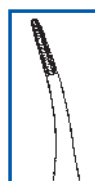

ручка
Стандартная
Анатомическая

Ref. 11-49
Ref. 12-49

Артикул
Order-No.

| | | | |
|--------------------------------------|--|--|------------------------------------|
| <p>Fig. 86A (Стандартная)</p> | | <p>моляры</p> <p>ручка Стандартная Анатомическая</p> | <p>Ref. 11-86A Ref. 12-86A</p> |
| <p>Fig. 86C (Стандартная)</p> | | <p>моляры</p> <p>ручка Стандартная Анатомическая</p> | <p>Ref. 11-86C Ref. 12-86C</p> |
| <p>Fig. 136 (Стандартная)</p> | | <p>нижние корневые</p> <p>ручка Стандартная Анатомическая</p> | <p>Ref. 11-136 Ref. 12-136</p> |
| <p>Fig. 145 (Стандартная)</p> | | <p>нижние корневые</p> <p>ручка Стандартная Анатомическая</p> | <p>Ref. 11-145 Ref. 12-145</p> |
| <p>Fig. 45 (Стандартная)</p> | | <p>нижние корневые</p> <p>ручка Стандартная Анатомическая</p> | <p>Ref. 11-45 Ref. 12-45</p> |
| <p>Fig. 31 (Стандартная)</p> | | <p>нижние корневые</p> <p>ручка Стандартная Анатомическая</p> | <p>Ref. 11-31 Ref. 12-31</p> |
| <p>Fig. 46 (Стандартная)</p> | | <p>корневые ультра тонкие</p> <p>ручка Стандартная Анатомическая</p> | <p>Ref. 11-46 Ref. 12-46</p> |

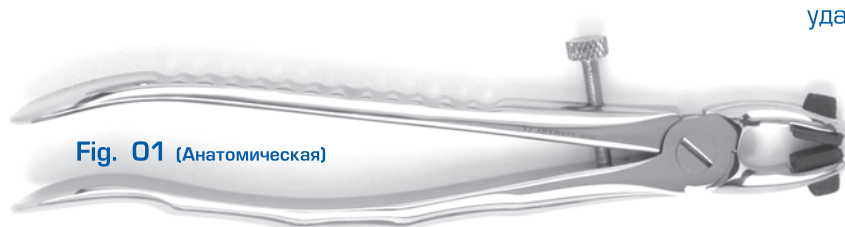

Fig. 01 (Анатомическая)

удаление верхних коронок

ручка:
Анатомическая

Артикул.
Order-No.

Ref. 12-101



Fig. 02 (Анатомическая)

удаление нижних коронок

ручка:
Анатомическая

Ref. 12-102



Fig. 03 (Анатомическая)

удаление верхних коронок

ручка:
Анатомическая

Ref. 12-103

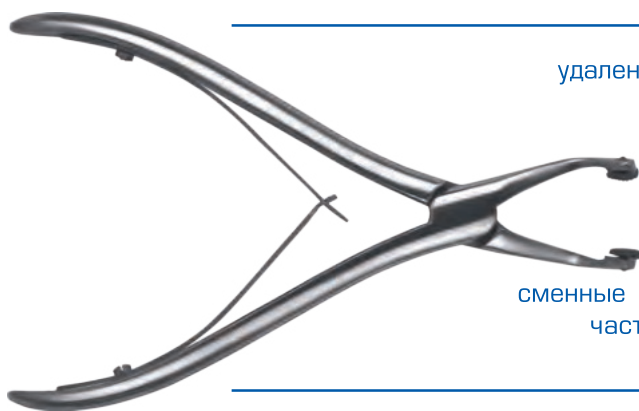

Fig. 04 (Анатомическая)

удаление нижних коронок

ручка:
Анатомическая

Ref. 12-104



удаление коронок

ручка:
Анатомическая

Ref. 12-105

сменные рабочие
части

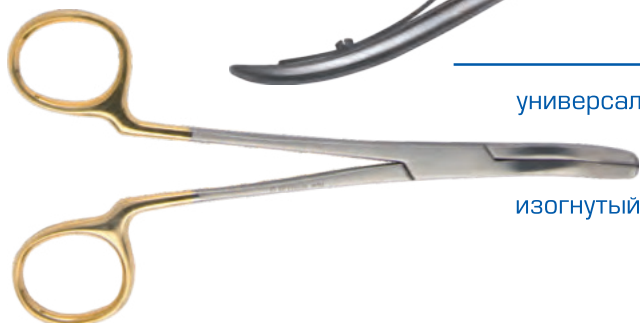

универсальный зажим для удаления коронок

изогнутый

Ref. 12-106

Щипцы для удаления третьих моляров



для 1–3 нижних моляров
левые

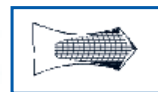

ручка
Стандартная
Анатомическая

Артикул
Order–No.

Ref. 12–122L

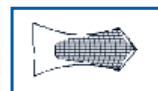

ручка
Стандартная
Анатомическая

Ref. 12–122R

для 1–3 нижних моляров
правые



нижние моляры
левые

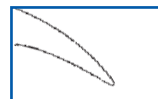

ручка:
Анатомическая

Ref. 12–186L



ручка:
Анатомическая

Ref. 12–186R

нижние моляры
правые

**Щипцы для АТРАВМАТИЧНОГО удаления глубокорасположенных
корневых фрагментов**



верхние корневые

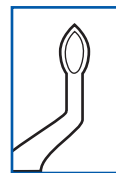

ручка:
Стандартная

Ref. 11–153



нижние корневые

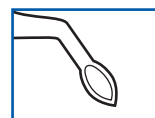

ручка:
Стандартная

Ref. 11–146



верхние корневые

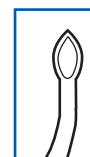

ручка:
Стандартная

Ref. 11–149

Артикул
Order-No.

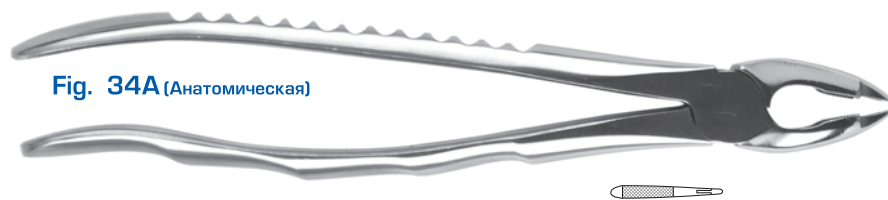

Fig. 34A (Анатомическая)

верхние резцы / клыки

ручка
Стандартная
Анатомическая

Ref. 11-34A
Ref. 12-34A

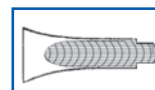

Fig. 331 (Анатомическая)

верхние корневые

ручка
Стандартная
Анатомическая

Ref. 11-331
Ref. 12-331

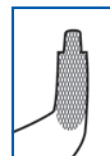

Fig. 35A (Анатомическая)

верхние премоляры

ручка
Стандартная
Анатомическая

Ref. 11-35A
Ref. 12-35A

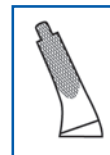

Fig. 336 (Анатомическая)

нижние премоляры

ручка
Стандартная
Анатомическая

Ref. 11-336
Ref. 12-336



Fig. 36A (Анатомическая)

нижние премоляры

ручка
Стандартная
Анатомическая

Ref. 11-36A
Ref. 12-36A



Артикул
Order-No.

верхние для третьих моляров



Fig. 67N (Стандартная)

ручка
Стандартная
Анатомическая



Ref. 11-67N
Ref. 12-67N

нижние для третьих моляров



Fig. 79N (Стандартная)

ручка
Стандартная
Анатомическая



Ref. 11-79N
Ref. 12-79N

верхние премоляры



Fig. 7N (Стандартная)

ручка
Стандартная
Анатомическая

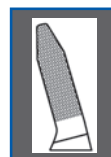

Ref. 11-7N
Ref. 12-7N

нижние для третьих моляров
для среза коронковой части зуба



Fig. 120

Ref. 12-120



Fig. 37 (Стандартная)



верхние
резцы
ручка:
Стандартная

Артикул
Order-No.
Ref. 11-37



Fig. 29S (Стандартная)

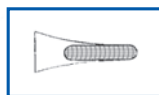

верхние
корневые
ручка:
Стандартная

Ref. 11-29S

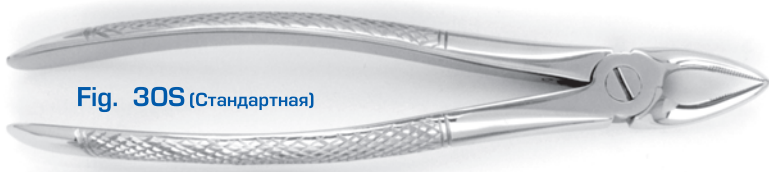

Fig. 30S (Стандартная)



верхние
корневые
ручка:
Стандартная

Ref. 11-30S



Fig. 39 (Стандартная)



верхние
моляры
ручка:
Стандартная

Ref. 11-39

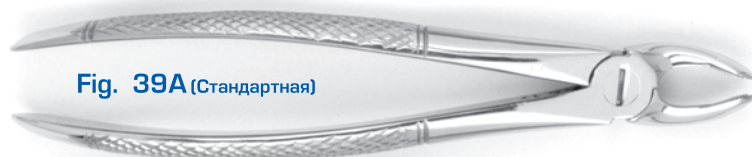

Fig. 39A (Стандартная)



верхние
моляры
ручка:
Стандартная

Ref. 11-39A



Fig. 39R (Стандартная)



верхние моляры правые
ручка:
Стандартная

Ref. 11-39R



Fig. 39L (Стандартная)



верхние моляры левые
ручка
Стандартная

Ref. 11-39L

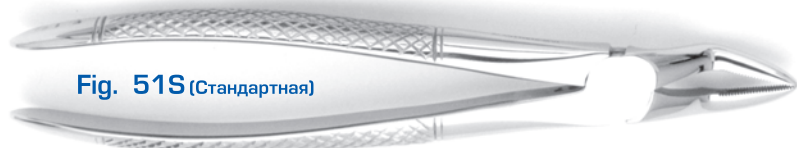
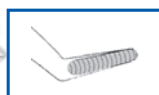

Fig. 51S (Стандартная)



верхние
корневые
ручка
Стандартная

Ref. 11-51S



Fig. 33S (Стандартная)

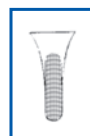

корневые

ручка
Стандартная

Артикул
Order-No.

Ref. 11-33S



Fig. 13S (Стандартная)



нижние премоляры

ручка
Стандартная

Ref. 11-13S



Fig. 22S (Стандартная)



нижние моляры

ручка
Стандартная

Ref. 11-22S



Fig. 38 (Стандартная)

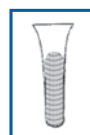

нижние резцы / клыки

ручка
Стандартная

Ref. 11-38

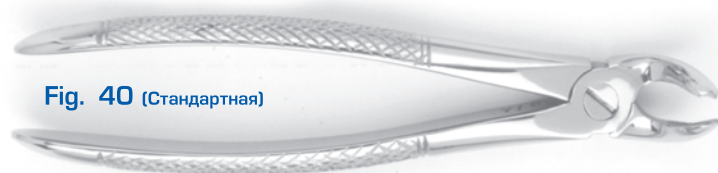

Fig. 40 (Стандартная)



нижние моляры

ручка
Стандартная

Ref. 11-40



Fig. 76S (Стандартная)

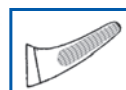

верхние корневые

ручка
Стандартная

Ref. 11-76S

Благодаря небольшому размеру легко скрыть от маленьких пациентов в ладони

Fig. 51SB
(Стандартная)



верхние
корневые

ручка
Стандартная
Анатомическая

Артикул
Order-No.

Ref. 11-51SB
Ref. 12-51SB



нижние
корневые
Fig. 7 (Стандартная)

ручка
Стандартная
Анатомическая

Ref. 11-7B
Ref. 12-7B

Fig. 137
(Стандартная)



верхние
резцы

ручка
Стандартная
Анатомическая

Ref. 11-137B
Ref. 12-137B



нижние
моляры
Fig. 6 (Стандарт)

ручка
Стандартная
Анатомическая

Ref. 11-6B
Ref. 12-6B

Fig. 139
(Стандартная)



верхние
премоляры

ручка
Стандартная
Анатомическая

Ref. 11-139B
Ref. 12-139B



нижние
резцы
Fig. 5 (Стандартная)

ручка
Стандартная
Анатомическая

Ref. 11-5B
Ref. 12-5B

Fig. 3
(Стандартная)

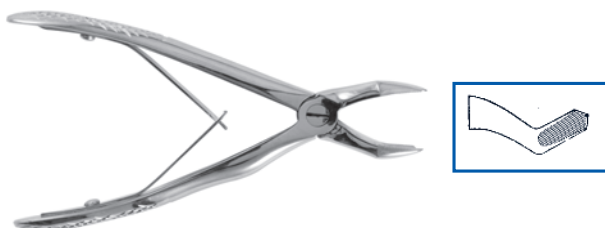

верхние
моляры

ручка
Стандартная
Анатомическая

Ref. 11-3B
Ref. 12-3B

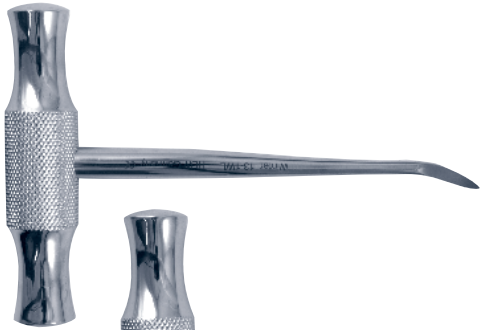

Winter

Артикул
Order-No.

Ref. 13-1WL



Winter

Ref. 13-1WR



Winter

Ref. 13-14L

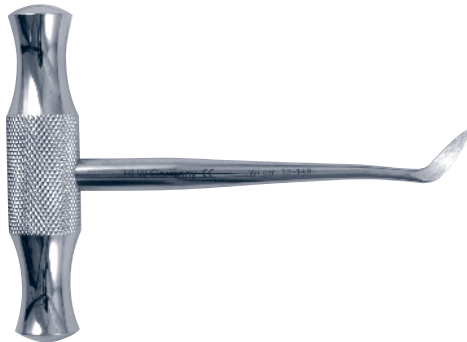

Winter

Ref. 13-14R

















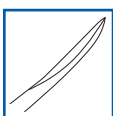

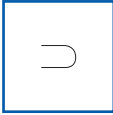
Krallenheber



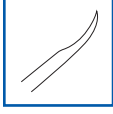

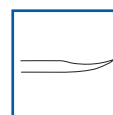

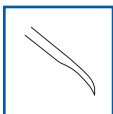







Ref. 13-10L



Krallenheber



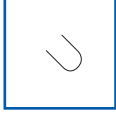







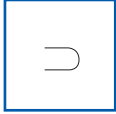
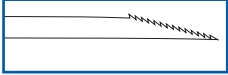

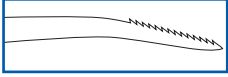
Ref. 13-10R

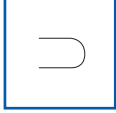
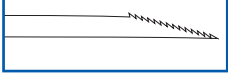
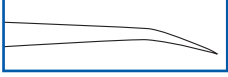
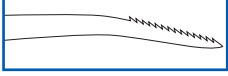
| | | | Артикул Order-No. |
|---|--------|--|-------------------------|
|  | 4 mm |  | Flohr Ref. 13-1F |
|  | |  | Flohr Ref. 13-2F |
|  | |  | Flohr Ref. 13-3F |
|  | 3 mm |  | Friedmann Ref. 13-4F |
|  | 3 mm |  | Friedmann Ref. 13-5F |
|  | 3 mm |  | Friedmann Ref. 13-6F |
|  | 2,5 mm |  | Heidbrink Ref. 13-7H |
|  | 2,5 mm |  | Heidbrink Ref. 13-8H |
|  | |  | Heidbrink Ref. 13-9H |

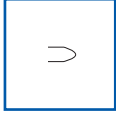
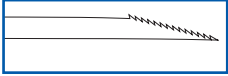

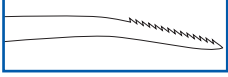
| | | | Артикул Order-No. |
|---|--|-------|----------------------|
|  |  | Cryer | Ref. 13-27S |
|  |  | Cryer | Ref. 13-28S |
|  |  | Cryer | Ref. 13-27 |
|  |  | Cryer | Ref. 13-28 |
|  |  | Cryer | Ref. 13-31 |
|  |  | Cryer | Ref. 13-32 |
|  |  | Pott | Ref. 13-1P |
|  |  | Pott | Ref. 13-2P |

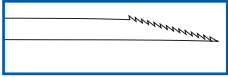
Артикул
Order-No.

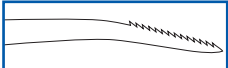

| | | | | |
|--|--------|--|--------|------------|
| | | | Seldin | Ref. 13-4L |
| | | | Seldin | Ref. 13-4R |
| | | | Seldin | Ref. 13-1L |
| | | | Seldin | Ref. 13-1R |
| | 3 mm | | Hylin | Ref. 13-30 |
| | 3 mm | | Hylin | Ref. 13-40 |
| | 3 mm | | Hylin | Ref. 13-10 |
| | 4,5 mm | | Hylin | Ref. 13-20 |

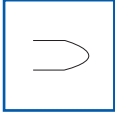
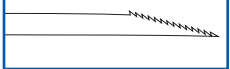
| | | |
|--|--|--------------|
|  <p>Bein 3 mm</p> |  <p>прямой / straight</p> | Ref. 13-1B |
| |  <p>зубчатый / serrated</p> | Ref. 13-1BZ |
| |  <p>изогнутый / curved</p> | Ref. 13-1BC |
| |  <p>зубчатый / serrated</p> | Ref. 13-1BCZ |
|  <p>Bein 4 mm</p> |  <p>прямой / straight</p> | Ref. 13-2B |
| |  <p>зубчатый / serrated</p> | Ref. 13-2BZ |
| |  <p>изогнутый / curved</p> | Ref. 13-2BC |
| |  <p>зубчатый / serrated</p> | Ref. 13-2BCZ |
|  <p>Bein 2 mm</p> |  <p>прямой / straight</p> | Ref. 13-3B |
| |  <p>зубчатый / serrated</p> | Ref. 13-3BZ |
| |  <p>изогнутый / curved</p> | Ref. 13-3BC |
| |  <p>зубчатый / serrated</p> | Ref. 13-3BCZ |
|  <p>Bein 3 mm</p> |  <p>прямой / straight</p> | Ref. 13-4B |
| |  <p>зубчатый / serrated</p> | Ref. 13-4BZ |
| |  <p>изогнутый / curved</p> | Ref. 13-4BC |
| |  <p>зубчатый / serrated</p> | Ref. 13-4BCZ |

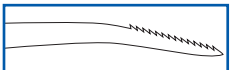

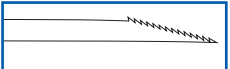

 Bein
 4 mm

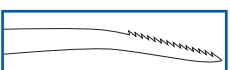
| | | |
|---|---------------------|--------------|
|  | прямой / straight | Ref. 13-5B |
|  | зубчатый / serrated | Ref. 13-5BZ |
|  | изогнутый / curved | Ref. 13-5BC |
|  | зубчатый / serrated | Ref. 13-5BCZ |



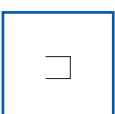
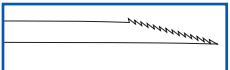

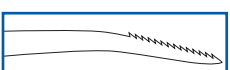
 Bein
 2 mm

| | | |
|---|---------------------|--------------|
|  | прямой / straight | Ref. 13-6B |
|  | зубчатый / serrated | Ref. 13-6BZ |
|  | изогнутый / curved | Ref. 13-6BC |
|  | зубчатый / serrated | Ref. 13-6BCZ |

 Bein
 3 mm

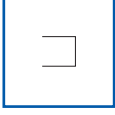
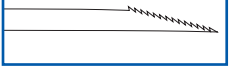







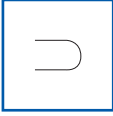

| | | |
|---|---------------------|--------------|
|  | прямой / straight | Ref. 13-7B |
|  | зубчатый / serrated | Ref. 13-7BZ |
|  | изогнутый / curved | Ref. 13-7BC |
|  | зубчатый / serrated | Ref. 13-7BCZ |

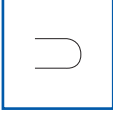
 Bein
 4 mm

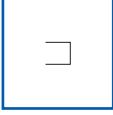
| | | |
|---|---------------------|--------------|
|  | прямой / straight | Ref. 13-8B |
|  | зубчатый / serrated | Ref. 13-8BZ |
|  | изогнутый / curved | Ref. 13-8BC |
|  | зубчатый / serrated | Ref. 13-8BCZ |

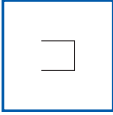
 Hakenheber

Ref. 13-35

| | | | Артикул Order-No. |
|---|----------------------------|--|-----------------------------|
|  | Байонет дистальный 4 mm |  | Ref. 13-81 |
|  | Байонет мезиальный 4 mm |  | Ref. 13-82 |
|  | Байонет 3 mm |  | Bein Ref. 13-9B |
|  | Байонет 4 mm |  | Bein Ref. 13-10B |
|  | 4 mm | | Coleman Ref. 13-100 |
|  | 4 mm | | London Hospital Ref. 13-101 |
|  | 4 mm | | London Hospital Ref. 13-102 |

| | | | | |
|--|--------------------|--|--------|-------------------------------------|
| | 2 mm | | Apical | Артикул Order-No. Ref. 13-301 |
| | 3 mm | | Apical | Ref. 13-302 |
| | 3 mm | | Apical | Ref. 13-303 |
| | 3 mm | | Apical | Ref. 13-304 |
| | 4 mm | | Seldin | Ref. 13-3 |
| | зубчатый 4,5 mm | | Cryer | Ref. 13-3A |
| | 10 mm 5 mm | | Berten | Ref. 13-4 |
| | 3 mm | | Kopp | Ref. 13-1K |
| | 3 mm | | Kopp | Ref. 13-2K |

Артикул
Order-No.



прямой / straight

Ref. 13-70



изогнутый / curved

Ref. 13-71



bajonett

Ref. 13-72



левый / left

Ref. 13-73L







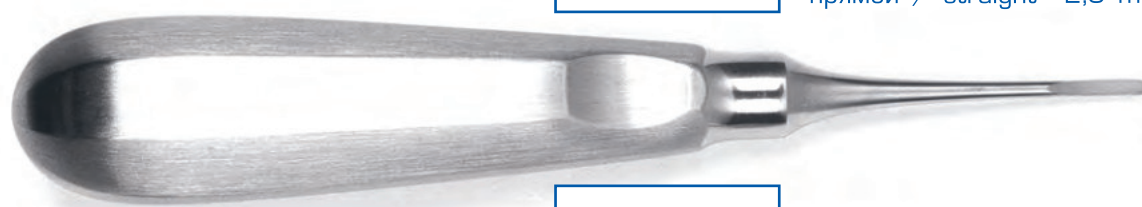
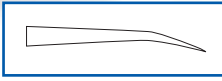
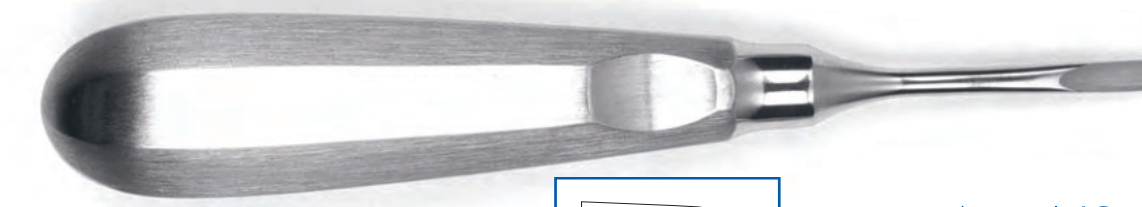

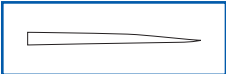
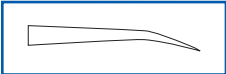

правый / right

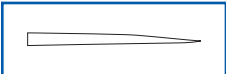
Ref. 13-73R

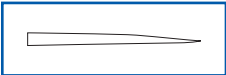
| | | Артикул Order-No. |
|--|---|----------------------|
|  |  прямой / straight 2,0 mm | Ref. 13-1 LX |
| |  изогнутый / curved 2,0 mm | Ref. 13-5 LX |
|  |  прямой / straight 3,0 mm | Ref. 13-2 LX |
| |  изогнутый / curved 3,0 mm | Ref. 13-6 LX |
|  |  прямой / straight 4,0 mm | Ref. 13-3 LX |
| |  изогнутый / curved 4,0 mm | Ref. 13-7 LX |
|  |  прямой / straight 5,0 mm | Ref. 13-4 LX |
| |  изогнутый / curved 5,0 mm | Ref. 13-8 LX |

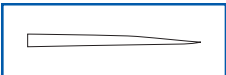
Люксаторы HLW – это специально разработанный периодонтальный нож конической формы. Рабочая часть инструмента очень тонкая, что позволяет ему проникнуть в периодонтальную связку очень глубоко (около 2/3 от длины корня зуба). В отличие от традиционных методов экстракции зуба, применение люксаторов менее травматично. **ВНИМАНИЕ!!!** Люксаторы, из-за тонкой рабочей части, не предназначены для вывихивания и усиленного расшатывания удаляемого зуба. Для таких манипуляций используются другие специальные инструменты.

| | | Артикул Order-No. |
|--|---|----------------------|
|  |  прямой / straight 2,0 mm | Ref. 13-9 LX |
| |  изогнутый / curved 2,0 mm | Ref. 13-13 LX |
|  |  прямой / straight 3,0 mm | Ref. 13-10 LX |
| |  изогнутый / curved 3,0 mm | Ref. 13-14 LX |
|  |  прямой / straight 4,0 mm | Ref. 13-11 LX |
| |  изогнутый / curved 4,0 mm | Ref. 13-15 LX |
|  |  прямой / straight 5,0 mm | Ref. 13-12 LX |
| |  изогнутый / curved 5,0 mm | Ref. 13-16 LX |

Люксаторы HLW – это специально разработанный периодонтальный нож конической формы. Рабочая часть инструмента очень тонкая, что позволяет ему проникнуть в периодонтальную связку очень глубоко (около 2/3 от длины корня зуба). В отличие от традиционных методов экстракции зуба, применение люксаторов менее травматично.
ВНИМАНИЕ!!! Люксаторы, из за тонкой рабочей части, не предназначены для вывихивания и усиленного расшатывания удаляемого зуба. Для таких манипуляций используются другие специальные инструменты.

Зажимы / для извлечения костных фрагментов и мелкого инструмента



13,5 cm
Ref. 13-50 S

Штиглицы



13,5 cm
Ref. 13-60 S



15 cm
Ref. 13-75TC

Элеваторы / для извлечения костных фрагментов (обломков корней)

1,5 mm



Heidbrink
Ref. 13-1 H

2 mm



Heidbrink
Ref. 13-2 H

2,5 mm



Heidbrink
Ref. 13-3 H



3 mm

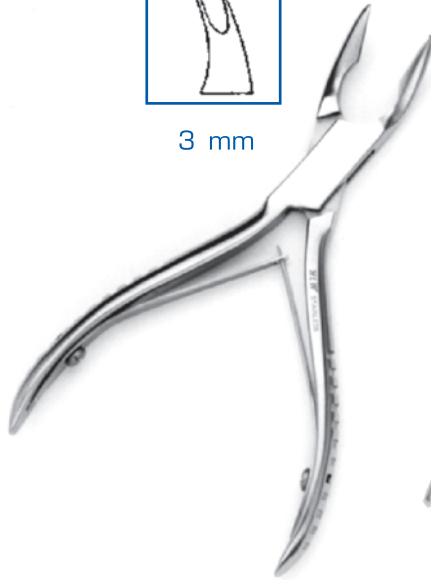

Mini-Friedmann

Ref. 14-1 / 12 cm

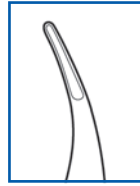

2 mm

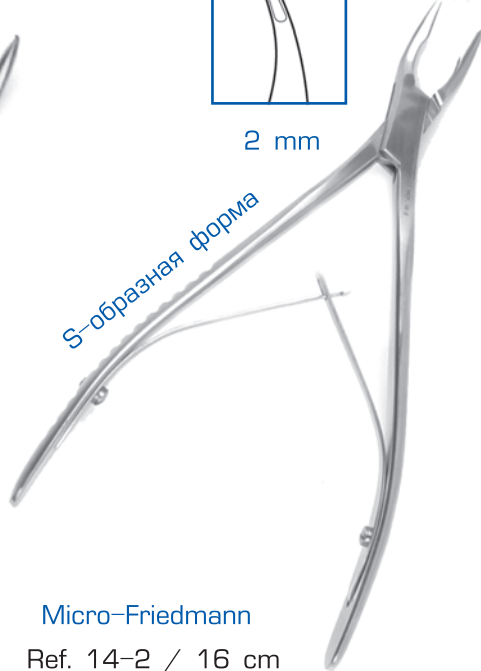

S-образная форма

Micro-Friedmann

Ref. 14-2 / 16 cm

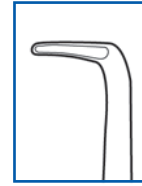

90° angled

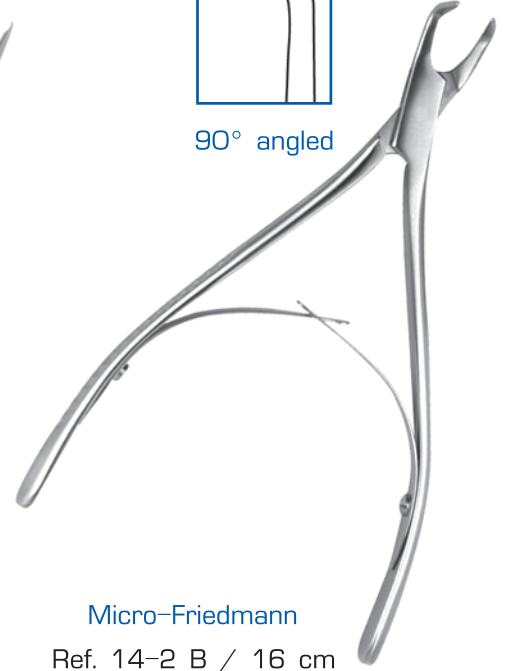

Micro-Friedmann

Ref. 14-2 B / 16 cm

45° угол рабочей части



3,5 mm

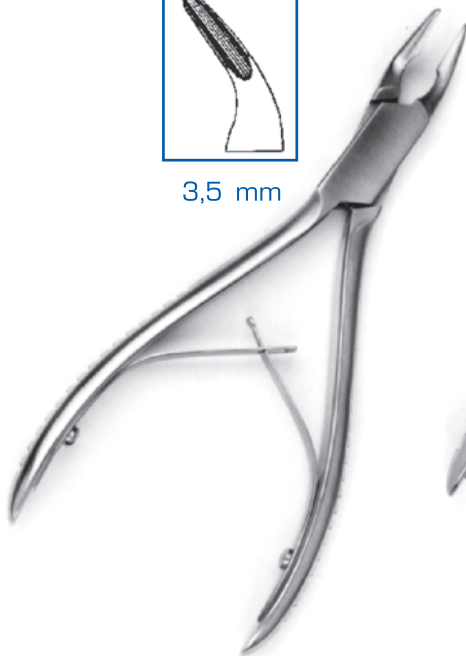

Blumenthal

Ref. 14-3 / 15 cm



3 mm

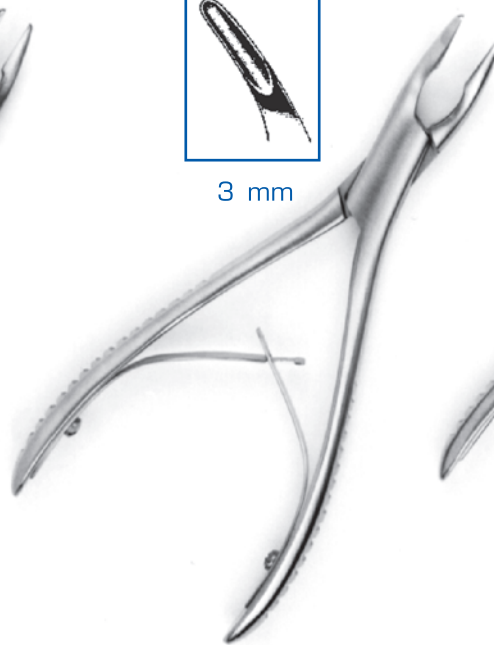

Luer

Ref. 14-4 / 15 cm



4 mm

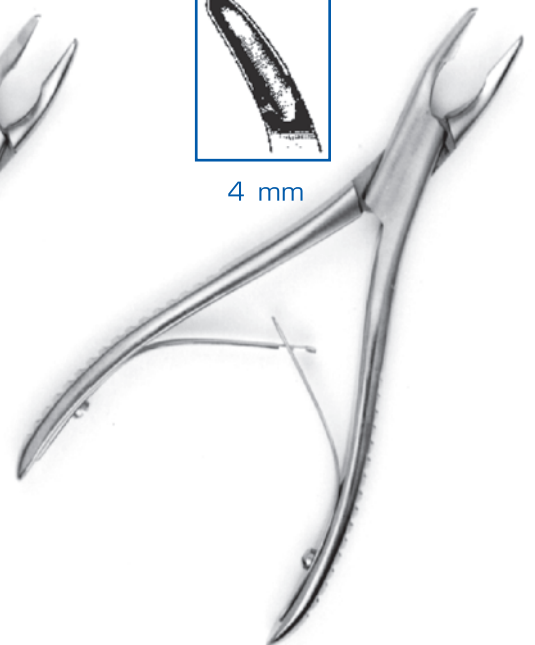

Luer

Ref. 14-5 / 15 cm



Шпатель для языка

nach BRUENINGS

19 cm

Артикул
Order-No.

Ref. 15-13 A

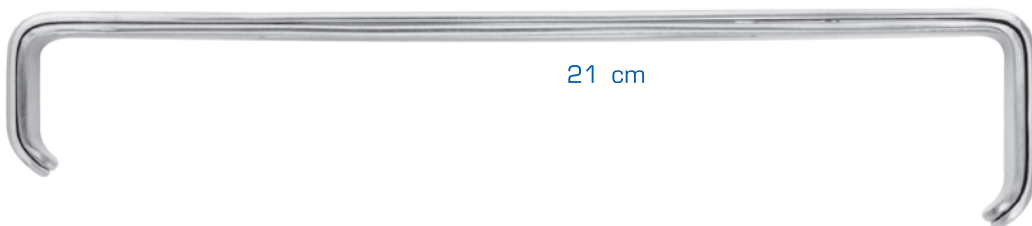

21 cm

Ref. 15-14



nach SENN

Ref. 15-15



Mini LANGENBECK

16 cm

Ref. 15-15 A



nach LANGENBECK

21 cm

30 x 11 mm
30 x 16 mm

Ref. 15-16
Ref. 15-17



Ref. 15-4



14cm

Ref. 15-4A

Артикул
Order-No.



21 cm

30 x 16 mm

Ref. 15-17 A



21 cm

42 x 11 mm

Ref. 15-17 B



21 cm

60 x 12 mm

Ref. 15-17 C



nach MIDDELDORF

21 cm

Ретрактор щеки

Ref. 15-18



HLW-Germany CE

nach MINNESOTA

16 cm

Ретрактор щеки

Ref. 15-23



16 cm

Ref. 15-26



19 cm

Ретрактор

Ref. 15-27

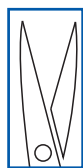

прямые
straight



Iris
11,5 cm
зубчатая режущая поверхность
Ref. 19-1

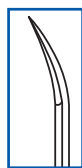

изогнутые
curved



Iris
11,5 cm
зубчатая режущая поверхность
Ref. 19-2

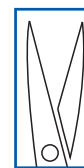

прямые
straight



Stevens
11,5 cm
зубчатая режущая поверхность
Ref. 19-3

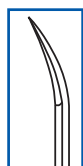

изогнутые
curved



Stevens
11,5 cm
зубчатая режущая поверхность
Ref. 19-4

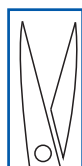

прямые
straight



Goldmann-Fox
12,5 cm
зубчатая режущая поверхность
Ref. 19-5

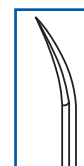

изогнутые
curved



Goldmann-Fox
12,5 cm
зубчатая режущая поверхность
Ref. 19-6



двойной изгиб
curved



La Grange
11,5 cm
зубчатая поверхность
Ref. 19-7



двойной изгиб
curved



La Grange
13,5 cm
зубчатая поверхность
Ref. 19-8



двойной изгиб
curved

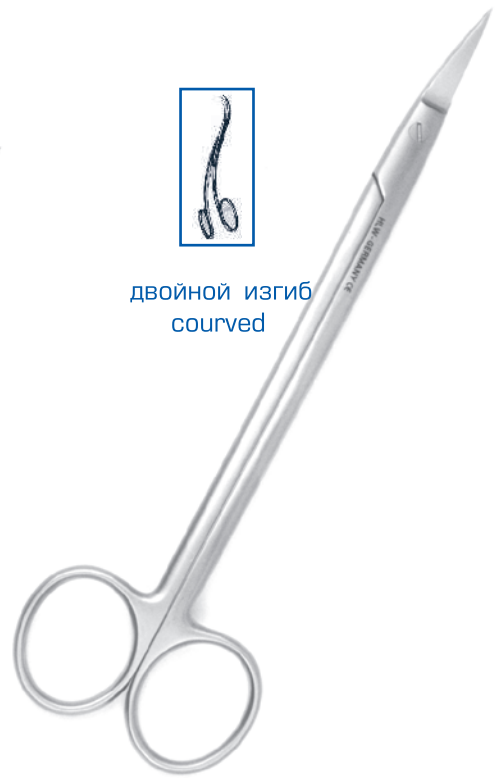

DEAN
17,5 cm
зубчатая поверхность
Ref. 19-9

для снятия швов
угловые
angeld

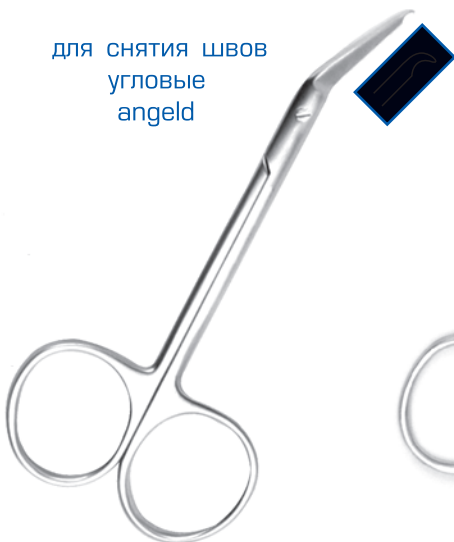

Nahtschere
11,5 cm
Ref. 19-13 A

двойные
угловые
double
angeld



Locklin
16 cm
зубчатая поверхность
Ref. 19-10

угловые
angeld



Goldmann-Fox
16 cm
зубчатая поверхность
Ref. 19-11

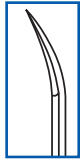

изогнутые
curved



Joseph
14 cm
Ref. 19-12



прямые
straight



Kelly
16 cm
зубчатая поверхность
Ref. 19-14



изогнутые
curved

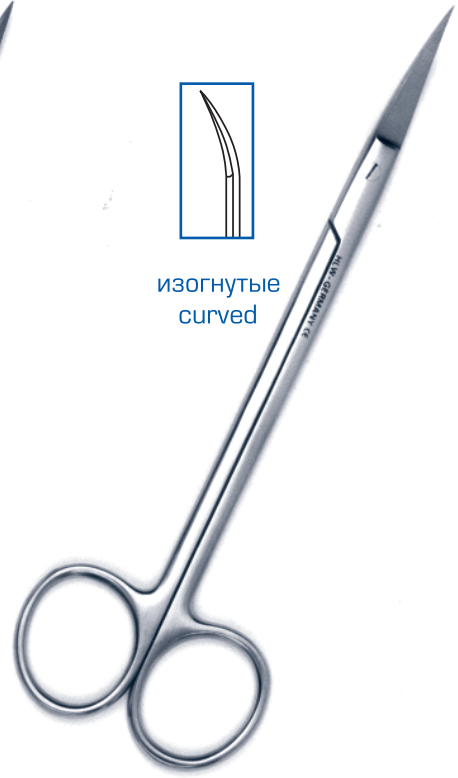

Kelly
16 cm
зубчатая поверхность
Ref. 19-15

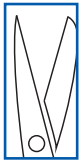

острый/тупой
sharp/blunt



Хирургические ножницы
14,5 cm
Ref. 19-16

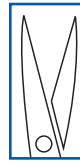

острый/тупой
sharp/sharp



Хирургические ножницы
14,5 cm
Ref. 19-17



Ножницы для снятия
повязок и тейпов
14,5 cm
Ref. 19-27

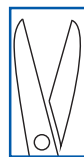

прямые
straight



Коронковые
10 см
зубчатая поверхность
Ref. 19-18

гладкая поверхность
Ref. 19-19

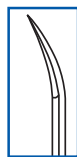

изогнутые
curved



Коронковые
10 см
зубчатая поверхность
Ref. 19-20

гладкая поверхность
Ref. 19-21

угловые
angeld



Ножницы
для проволоки
Ref. 19-22

Ref. 19-22



прямые/тупой кончик
gerade/straight



угловые
angeld

Ножницы для нитей
11,5 см

Ref. 19-24



изогнутые/тупой кончик
gebogen/curved



Metzenbaum
12 см

Ref. 19-25

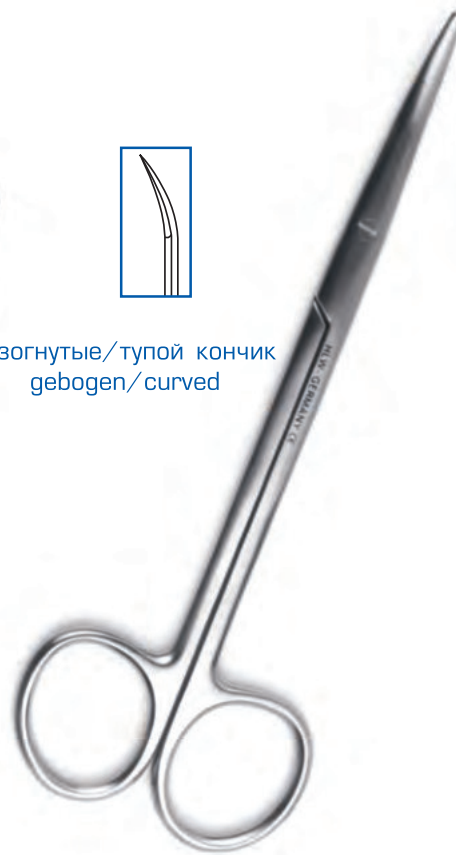

Metzenbaum
14,5 см

Ref. 19-26



Серия ножниц Супер Кат имеет специальную заточку, позволяющую сделать ультра тонкий разрез. Ножницы имеют два различных лезвия: один край острый как бритва, а второй зубчатый. Идеально подходит для работы с десной.



изогнутый
curved



Iris
11,5 cm

Ref. 19-2 SC



двойной изгиб
double curved



La Grange
12 cm

Ref. 19-7 SC

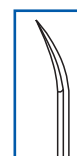

изогнутый
curved

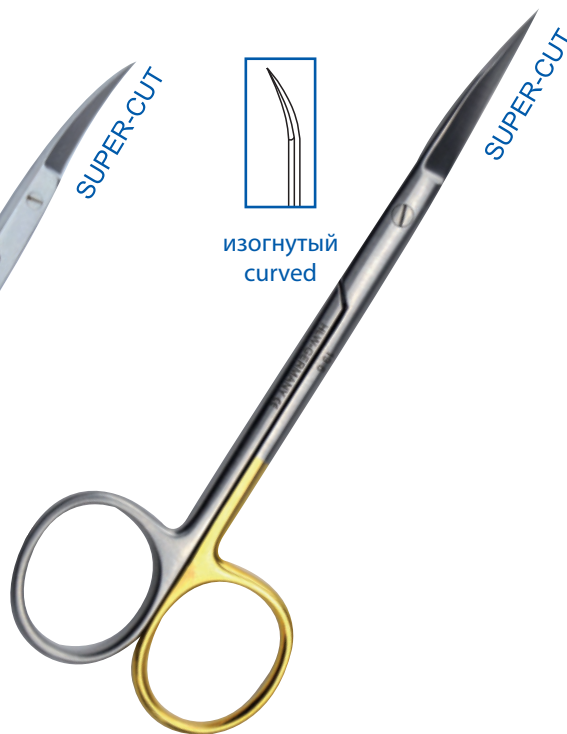

Goldmann-Fox
13 cm

Ref. 19-6 SC

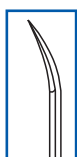

изогнутый
curved



Metzenbaum
14,5 cm

Ref. 19-26 TC

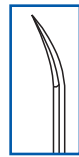

изогнутый
curved



Ножницы коронковые
11 cm

Ref. 19-20 A



поверхность гладкая
sharp/sharp



Ножницы десневые
11,5 cm

Ref. 19-2 A

изогнутые по ребру
side curved

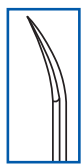

изогнутые
curved

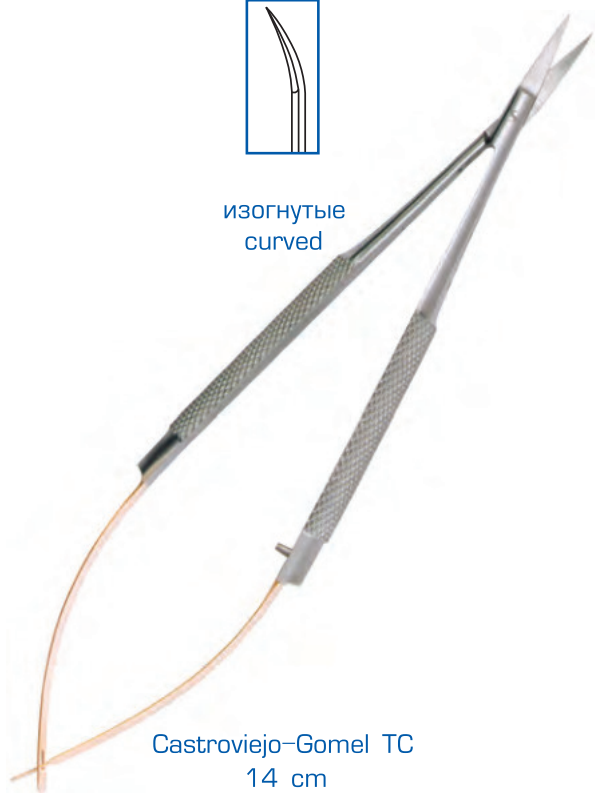

Castroviejo-Gomel TC
14 cm

Ref. 19-28 TC

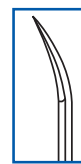

изогнутые
curved

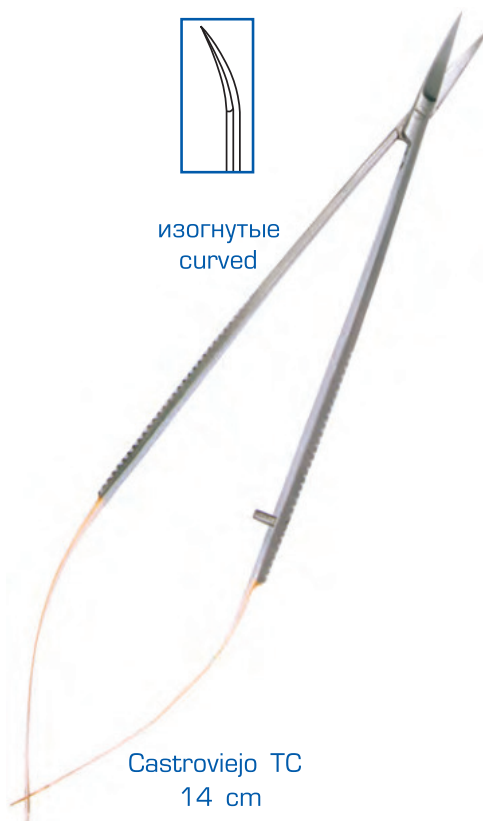

Castroviejo TC
14 cm

Ref. 19-23 TC

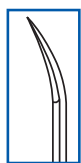

изогнутые
curved



Castroviejo-Gomel
14 cm

Ref. 19-28

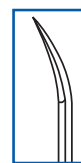

изогнутые
curved

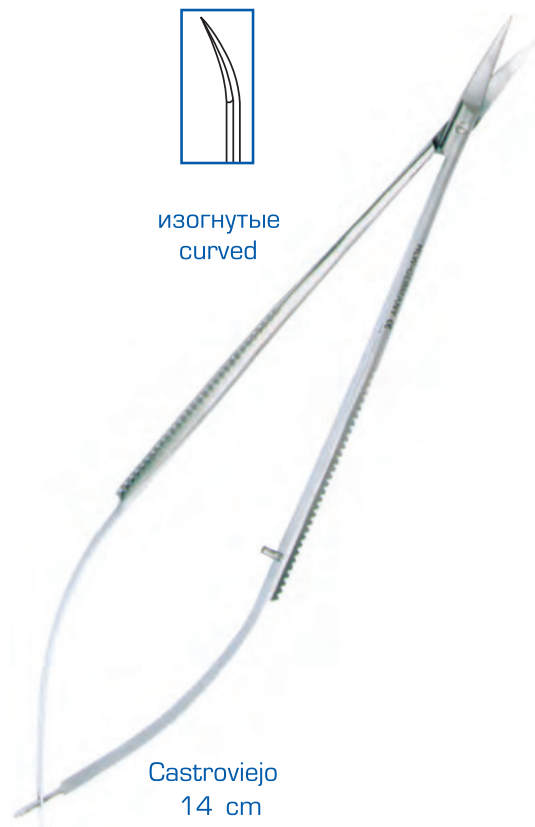

Castroviejo
14 cm

Ref. 19-23



двойной изгиб
double curved

зубчатая
поверхность



La Grange Schere TC
11,5 cm

Ref. 19-7 TC

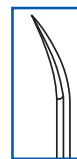

изогнутые
curved



Iris - Schere TC
11,5 cm

Ref. 19-1 TC (прямые/straight)
Ref. 19-2 TC (изогнутые/curved)

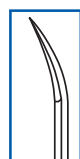

изогнутые
curved

зубчатая
поверхность



Goldmann-Fox TC
12,5 cm

Ref. 19-6 TC



изогнутые
curved

зубчатая
поверхность



Kelly TC
16 cm

Ref. 19-15 TC

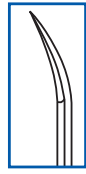

изогнутые
curved

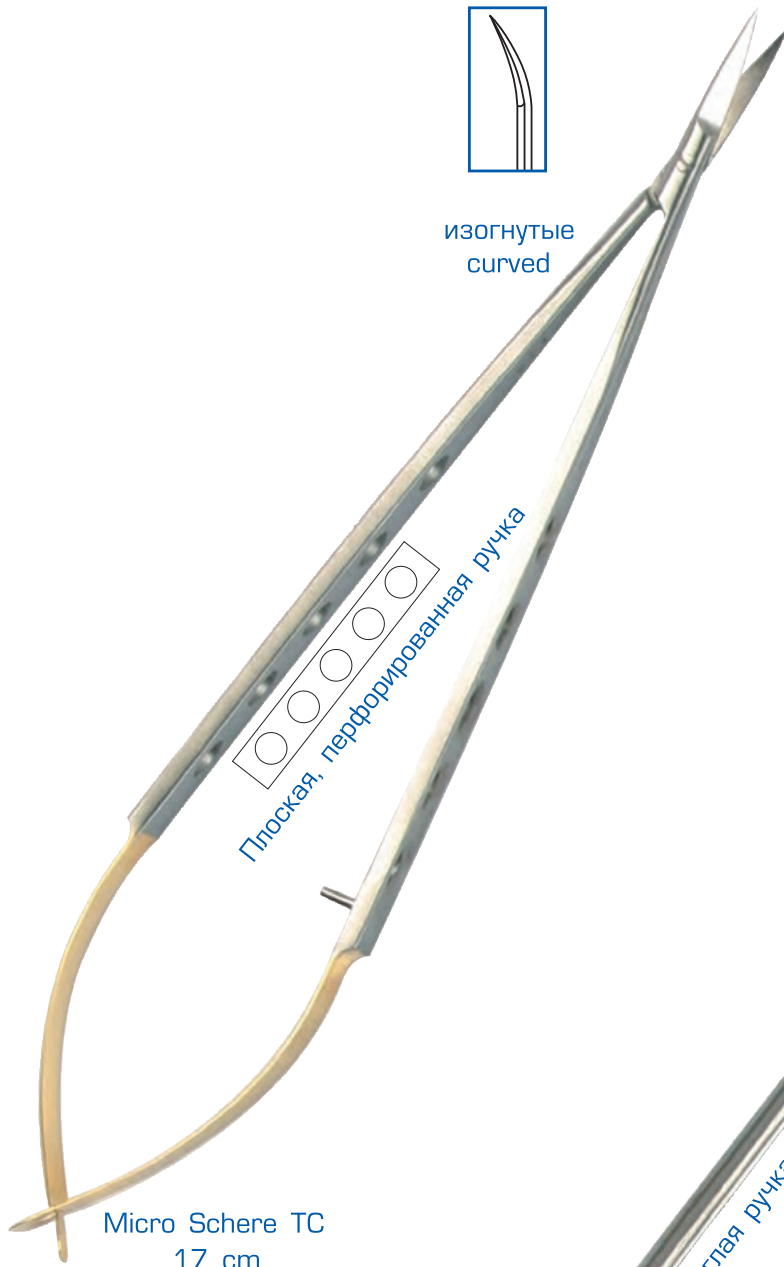

Ref. 19-23 B

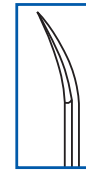

изогнутые
curved

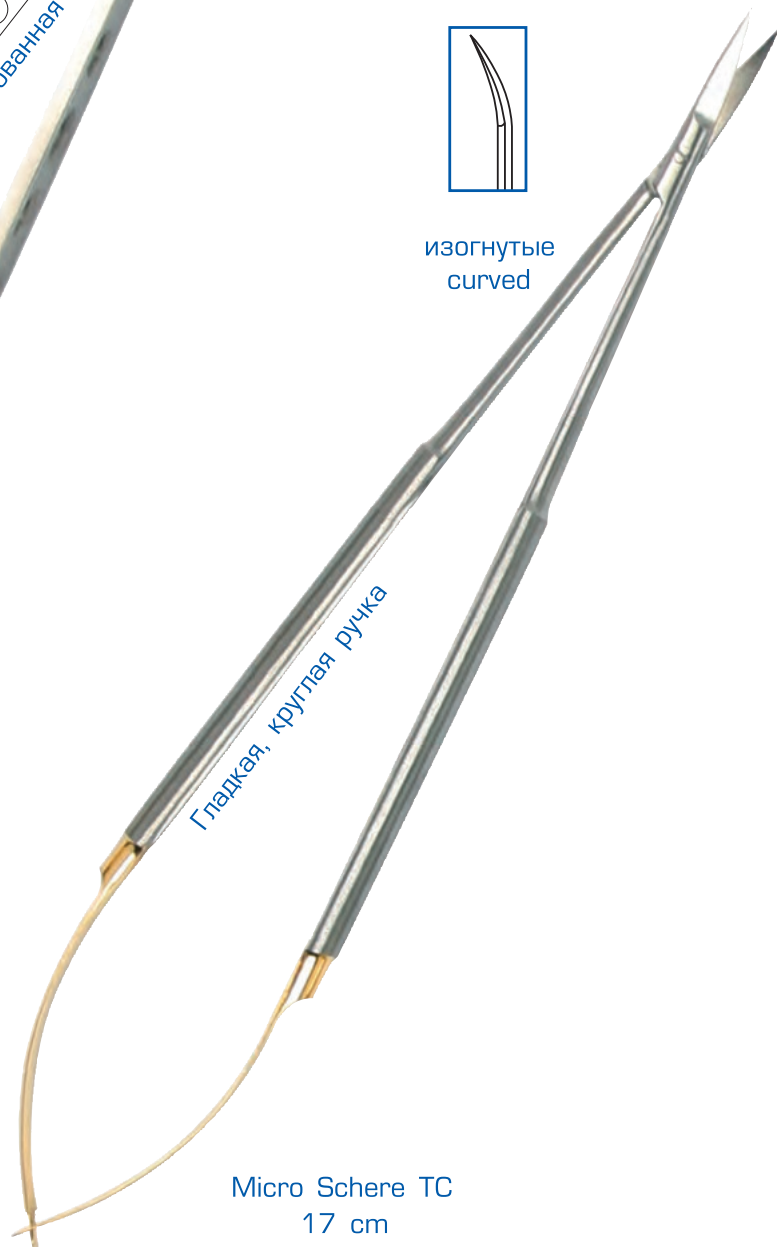

Ref. 40-48 B



Halstead-Mosquito
прямой/straight 12,5 cm



Артикул
Order-No.

Ref. 20-1

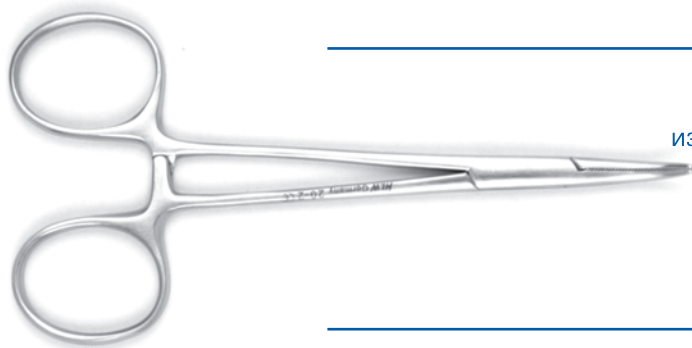

Halstead-Mosquito
изогнутый/curved 12,5 cm

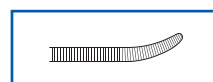

Ref. 20-2



Rankin-Crile
прямой/straight 16 cm

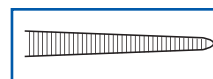

Ref. 20-3



Rankin-Crile
изогнутый/curved 16 cm

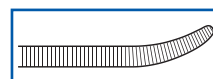

Ref. 20-4



Kocherklemme
изогнутый/curved 12,5 cm

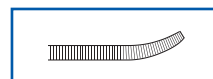

Ref. 20-33

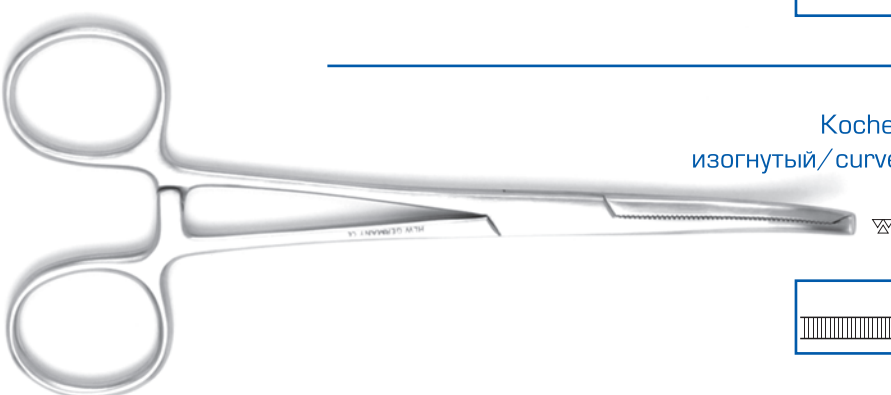

Kocherklemme
изогнутый/curved 15 cm



Ref. 20-34



Backhaus
9 cm

Артикул
Order-No.

Ref. 20-5



Backhaus
11 cm

Ref. 20-6

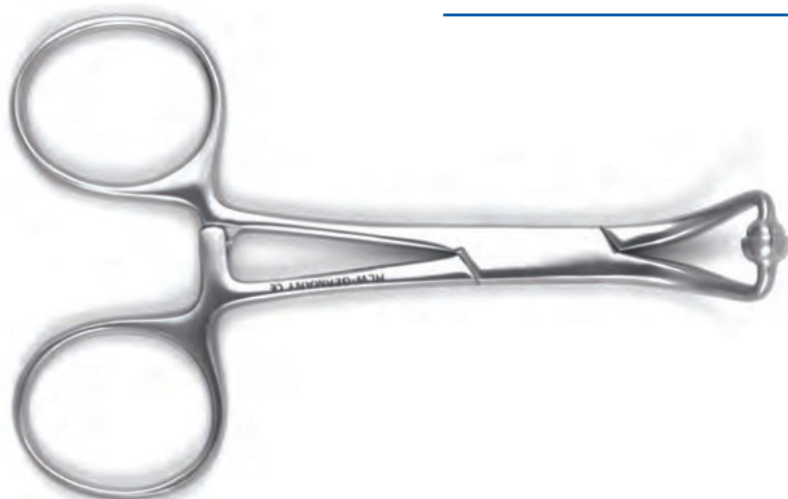

Зажим с шариком
9,5 cm

Ref. 20-7

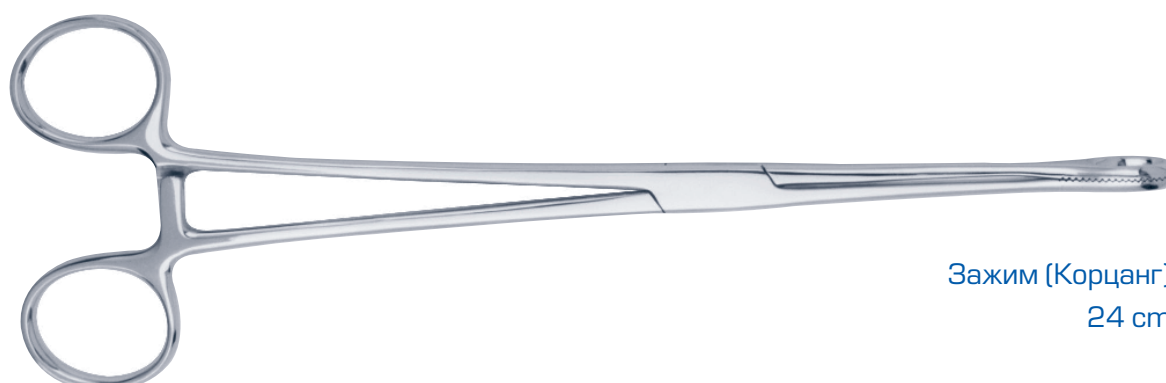

Зажим (Корцанг)
24 cm

Ref. 15-10



Derf
12,5 cm

Ref. 20-8

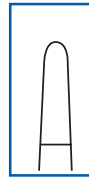

гладкий
smooth



Webster
12,5 cm

Ref. 20-8 A



Abbey
14,5 cm

Ref. 20-9



Baumgartner
14,5 cm

Ref. 20-10



Crile-Wood
15 cm

Ref. 20-15

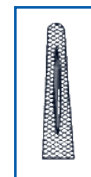

Mayo-Hegar
16 cm

Ref. 20-12



Castroviejo
14 cm

Ref. 20-16



Mathieu
14 cm

Ref. 20-13

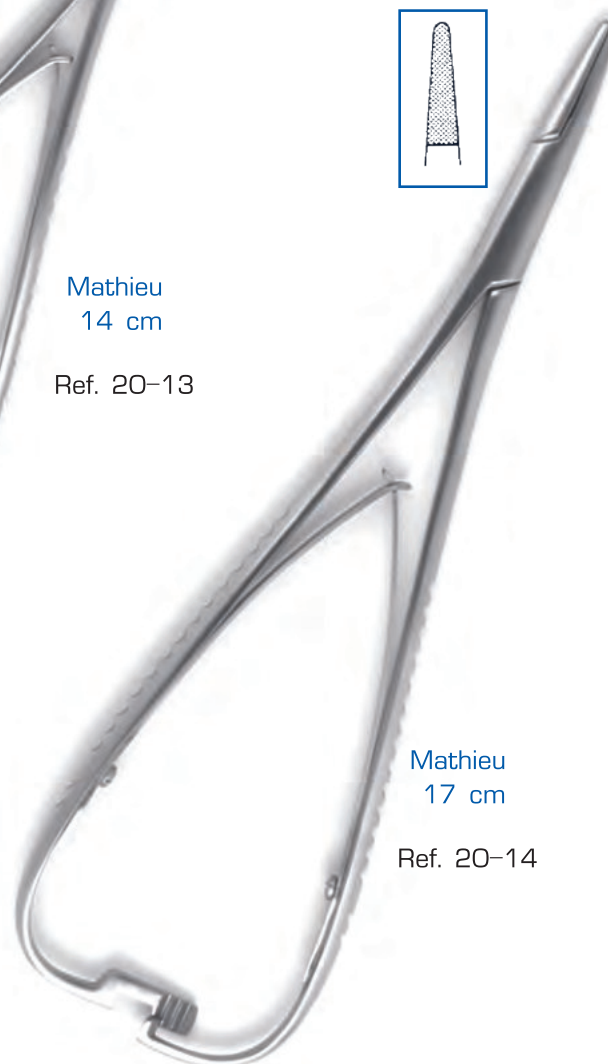

Mathieu
17 cm

Ref. 20-14



прямой
straight

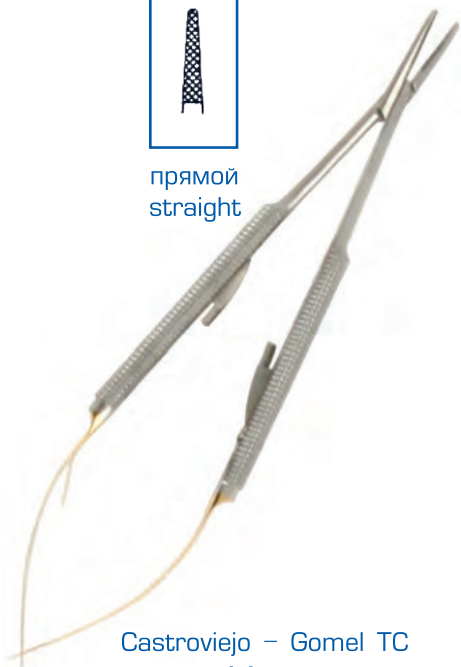

Castroviejo - Gomel TC
14 cm

Ref. 20-19

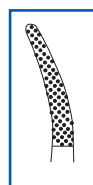

изогнутый
curved



Castroviejo - Gomel TC
14 cm

Ref. 20-17



прямой
straight



Castroviejo - Gomel TC
18 cm

Ref. 20-20

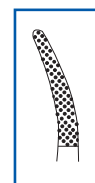

изогнутый
curved

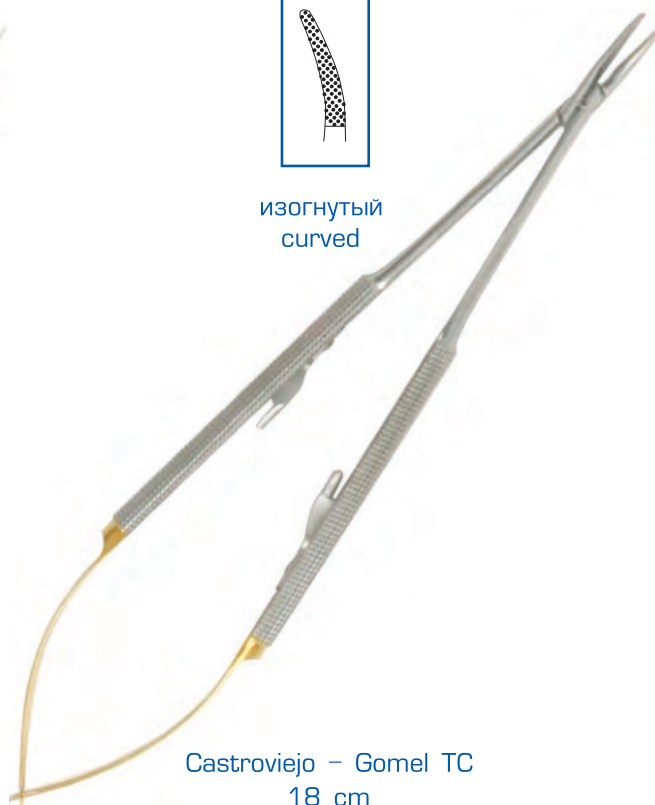

Castroviejo - Gomel TC
18 cm

Ref. 20-18



прямой
straight

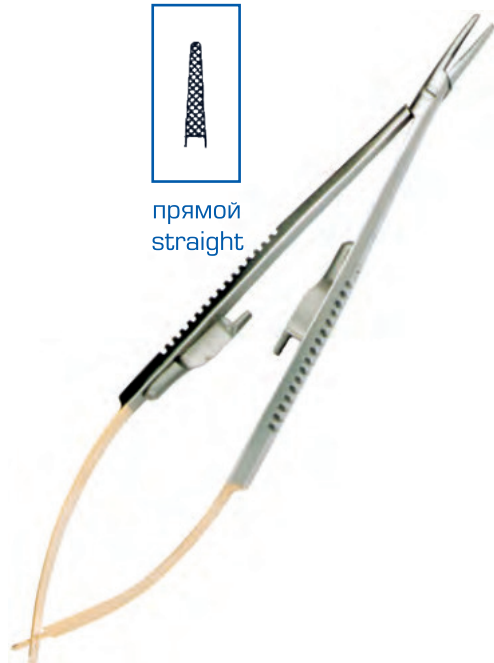

Castroviejo TC
14 cm

Ref. 20-28

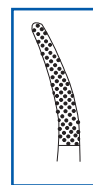

изогнутый
curved



Castroviejo TC
14 cm

Ref. 20-29

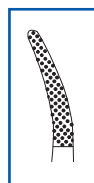

изогнутый
curved



Micro-Nadelhalter TC
Гладкая, круглая ручка
18 cm

Ref. 40-46



прямой
straight



Micro-Nadelhalter TC
Гладкая, круглая ручка
18 cm

Ref. 40-47



маленькая рабочая поверхность



Lichtenberg TC
17 cm

Ref. 20-22



маленькая рабочая поверхность



Lichtenberg TC
14 cm

Ref. 20-21



минимально узкая головка



Lichtenberg TC
17 cm

Ref. 20-22a

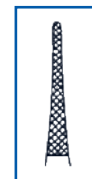

минимально узкая головка



Lichtenberg TC
14 cm

Ref. 20-21a

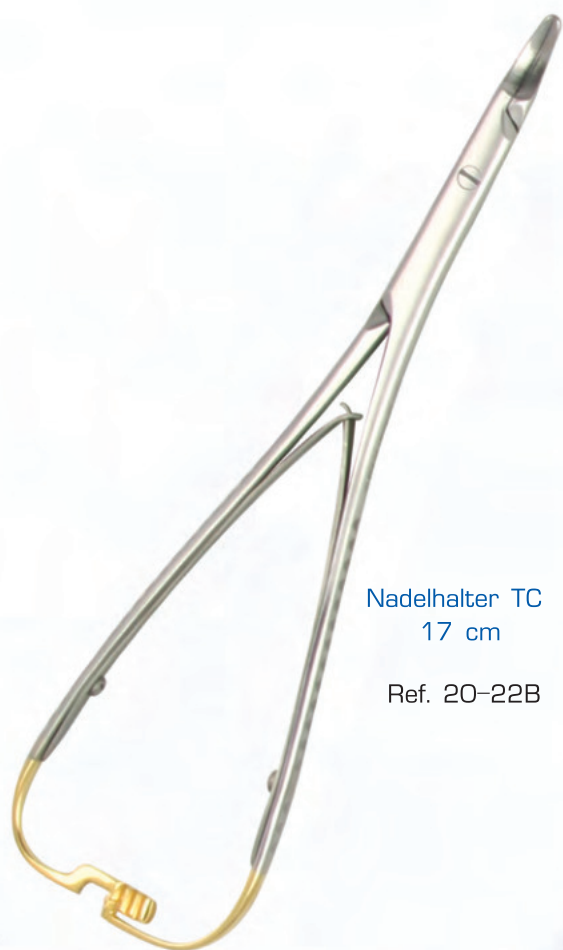

изогнутый
curved



Nadelhalter TC
17 cm

Ref. 20-22B

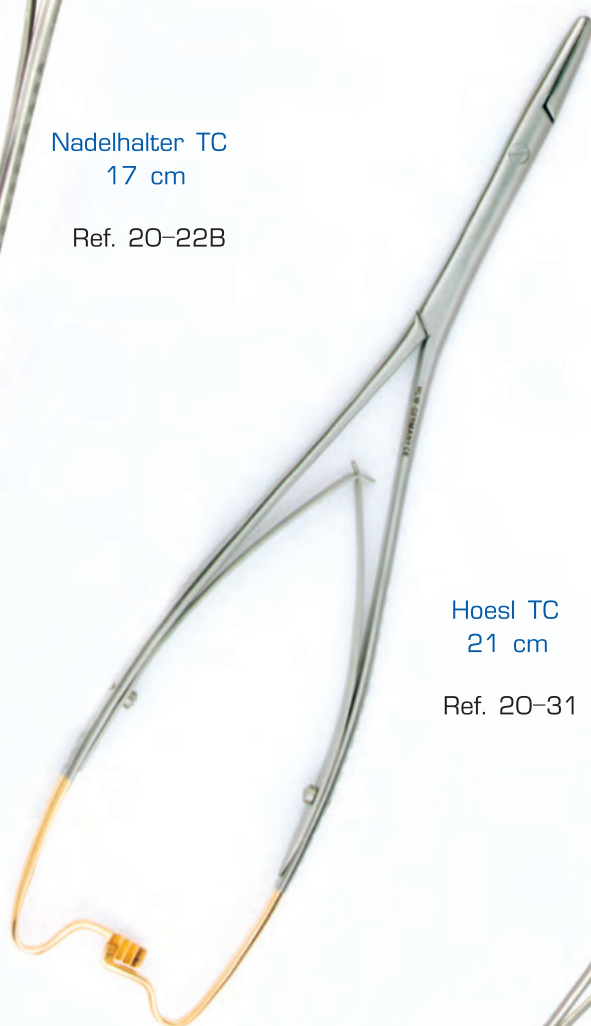

Hoesl TC
21 cm

Ref. 20-31

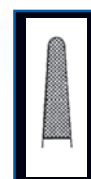

Mathieu-Olsen TC
17 cm

Ref. 20-32



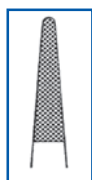

прямой
straight

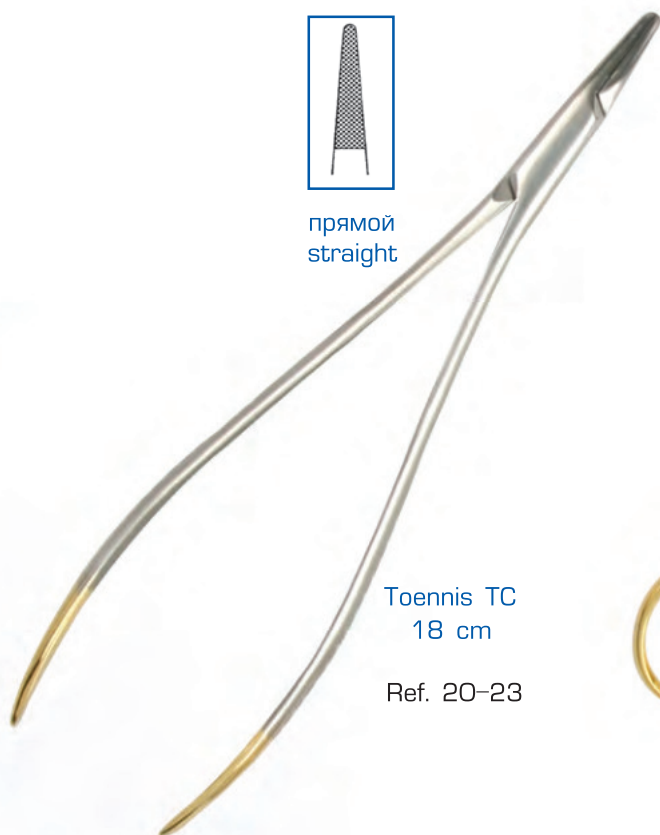

Toennis TC
18 cm
Ref. 20-23

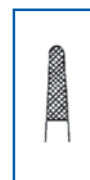

прямой
straight



Olsen-Hegar TC
15 cm
Ref. 20-24



прямой
straight



Mayo-Hegar TC
16 cm
Ref. 20-25



прямой
straight



Castroviejo-Gomel TC
16 cm
Ref. 20-30



16 cm

Meriam

Артикул
Order-No.

Ref. 22-1



16 cm

Flagg

Ref. 22-2

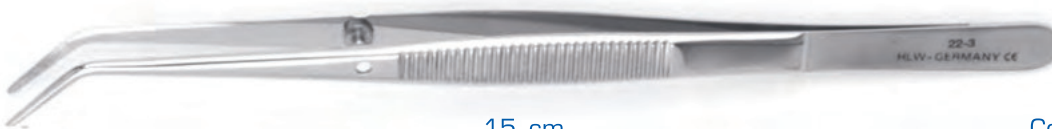

15 cm

College

Ref. 22-3



15 cm

College (с зажимом)

Ref. 22-4



15 cm

Пинцет

Ref. 22-5



15 cm

Пинцет (с зажимом)

Ref. 22-6



15 cm

Goldman-Fox правый

Ref. 22-7



15 cm

Goldman-Fox левый

Ref. 22-8



15 cm

Шовный Пинцет

Артикул
Order-No.

Ref. 22-11



15 cm

Шовный Пинцет

Ref. 22-12



15 cm

Шовный пинцет, угловой

Ref. 22-13



12 cm

анатомический

Adson-Pinzette

Ref. 22-14



12 cm

хирургический

Adson-Pinzette

Ref. 22-15











12 cm

ультра тонкий

Micro-Adson-Pinzette

Ref. 22-15A

| | | Артикул Order-No. |
|--|--|----------------------|
| | 20 cm хирургический | Ref. 22-17 |
| | 20 cm анатомический | Ref. 22-18 |
| | 14 cm хирургический | Ref. 22-19 |
| | 14 cm анатомический | Ref. 22-20 |
| | 12,5 cm анатомический Semken | Ref. 22-21 |
| | 12,5 cm хирургический Semken | Ref. 22-22 |
| | 18 cm анатомический Gerald | Ref. 22-21A |
| | 18 cm хирургический Gerald | Ref. 22-22A |
| | 15 cm Пинцет для артикуляционной бумаги Miller | Ref. 22-23 |

| | | Артикул Order-No. |
|---|---------|--|
|  | 11,5 cm | хирургический Ref. 22-24 |
|  | 11,5 cm | анатомический Ref. 22-25 |
|  | 15 cm | Пинцет с усиленной ручкой College Ref. 22-26 |
|  | 18 cm | хирургический прямой Микропинцет Gomel Ref. 22-30 |
|  | 18 cm | хирургический изогнутый Микропинцет Gomel Ref. 22-31 |
|  | 18 cm | анатомический прямой Микропинцет Gomel Ref. 22-32 |
|  | 18 cm | анатомический изогнутый Микропинцет Gomel Ref. 22-33 |
|  | 15 cm | атравматичный прямой De Bakey Ref. 22-34 |
|  | 15 cm | атравматичный изогнутый De Bakey Ref. 22-35 |



Lukas Ref. 25-1



Lukas Ref. 25-2



Lukas Ref. 25-3



Lukas Ref. 25-4



Lukas Ref. 25-5



Williger Ref. 25-6



Williger Ref. 25-7



| | | Артикул Order-No. |
|--|--|----------------------|
| | | Ref. 26-1 |
| | | Ref. 26-2 |
| | | Ref. 26-3 |
| | | Ref. 26-4 |
| | | Ref. 26-5 |
| | | Ref. 26-6 |
| | | Ref. 26-7 |
| | | Ref. 26-8 |
| | | Ref. 26-9 |
| | | Ref. 26-10 |

облегченная, полая ручка Ø8 mm



Taylor

Fig. T 2/3

Ref. 26-11



Fig. CI 2/3

Ref. 26-12



McCall

Fig. 13S/14S

Ref. 26-14



McCall

Fig. 13/14

Ref. 26-15



Fig. 17/18

Ref. 26-15A



Towner Jaquette

Fig. 15/30

Ref. 26-16



Towner Jaquette

Fig. 5/33

Ref. 26-17



Jaquette

Fig. 30/33

Ref. 26-18

∅



Hygienist

H6/H7

Ref. 26-19



7/8

Ref. 26-20



Scaler

204 S

Ref. 26-56



204 SD

Ref. 26-57



Scaler

M 23

Ref. 26-62



Kurette

M 23A

Ref. 26-63



Kirkland

Fig. 15/16

Ref. 26-27

облегченная, полая ручка $\varnothing 8$ mm



Fig. 4 R/L Ref. 26-28



Fig. 2 R/L Ref. 26-29



Columbia Fig. 13/14 Ref. 26-30



Fig. 411/412 Ref. 26-31



Columbia Fig. 413/414 Ref. 26-32



Langer Fig. 1/2 Ref. 26-33



Fig. 5/6 Ref. 26-34



Langer Fig. 3/4 Ref. 26-35

ПРИМЕНЕНИЕ КЮРЕТ GRACEY

| Форма | Артикул | Область применения |
|-------|----------------|---|
| | 1 / 2 | 26-36 А или В* резцы, премоляры |
| | 3 / 4 | 26-37 А или В* резцы, премоляры |
| | 5 / 6 | 26-38 А или В* резцы, премоляры; для аппроксимальных поверхностей |
| | 7 / 8 | 26-39 А или В* премоляры, моляры; для щечных, медиальных и фронтальных поверхностей премоляров и моляров |
| | 9 / 10 | 26-40 А или В* моляры; для щечных, лингвальных поверхностей моляров |
| | 11 / 12 | 26-41 А или В* моляры, мезиальная поверхность; для вестибулярных поверхностей резцов и премоляров |
| | 13 / 14 | 26-42 А или В* моляры, дистальная поверхность; для лингвальных и дистальных поверхностей резцов и премоляров |
| | 15 / 16 | 26-43 А или В* для лингвальных и дистальных поверхностей резцов и премоляров; лезвие расположено под более острым углом по сравнению с 11 / 12 |
| | 17 / 18 | 26-44 А или В* моляры, дистальная поверхность; лезвие расположено под более острым углом по сравнению с 13 / 14 |



Высокая эргономичность инструмента обеспечивается повышенным диаметром 10 мм и легкостью ручек благодаря полой конструкции. Такие инструменты снижают риск развития кистевого туннельного синдрома у врача при длительной работе.

* Инструменты содержащие в артикуле букву «А» имеют классический диагональный ретенционный узор в дистальных третях ручек. С буквой «В» - шороховатый микрорельеф.

круглая, экстра легкая ручка $\varnothing 10$ mm



Gracey

Fig. 1/2

Ref. 26-36A



Gracey

Fig. 3/4

Ref. 26-37A



Gracey

Fig. 5/6

Ref. 26-38A



Gracey

Fig. 7/8

Ref. 26-39A



Gracey

Fig. 9/10

Ref. 26-40A



Gracey

Fig. 11/12

Ref. 26-41A



Gracey

Fig. 13/14

Ref. 26-42A

круглая, экстра легкая ручка Ø10 mm



Gracey

Fig. 1/2

Ref. 26-36B



Gracey

Fig. 3/4

Ref. 26-37B



Gracey

Fig. 5/6

Ref. 26-38B



Gracey

Fig. 7/8

Ref. 26-39B



Gracey

Fig. 9/10

Ref. 26-40B



Gracey

Fig. 11/12

Ref. 26-41B



Gracey

Fig. 13/14

Ref. 26-42B

Gracey MF = укороченный рабочий кончик; круглая, экстра легкая ручка $\varnothing 10$ mm

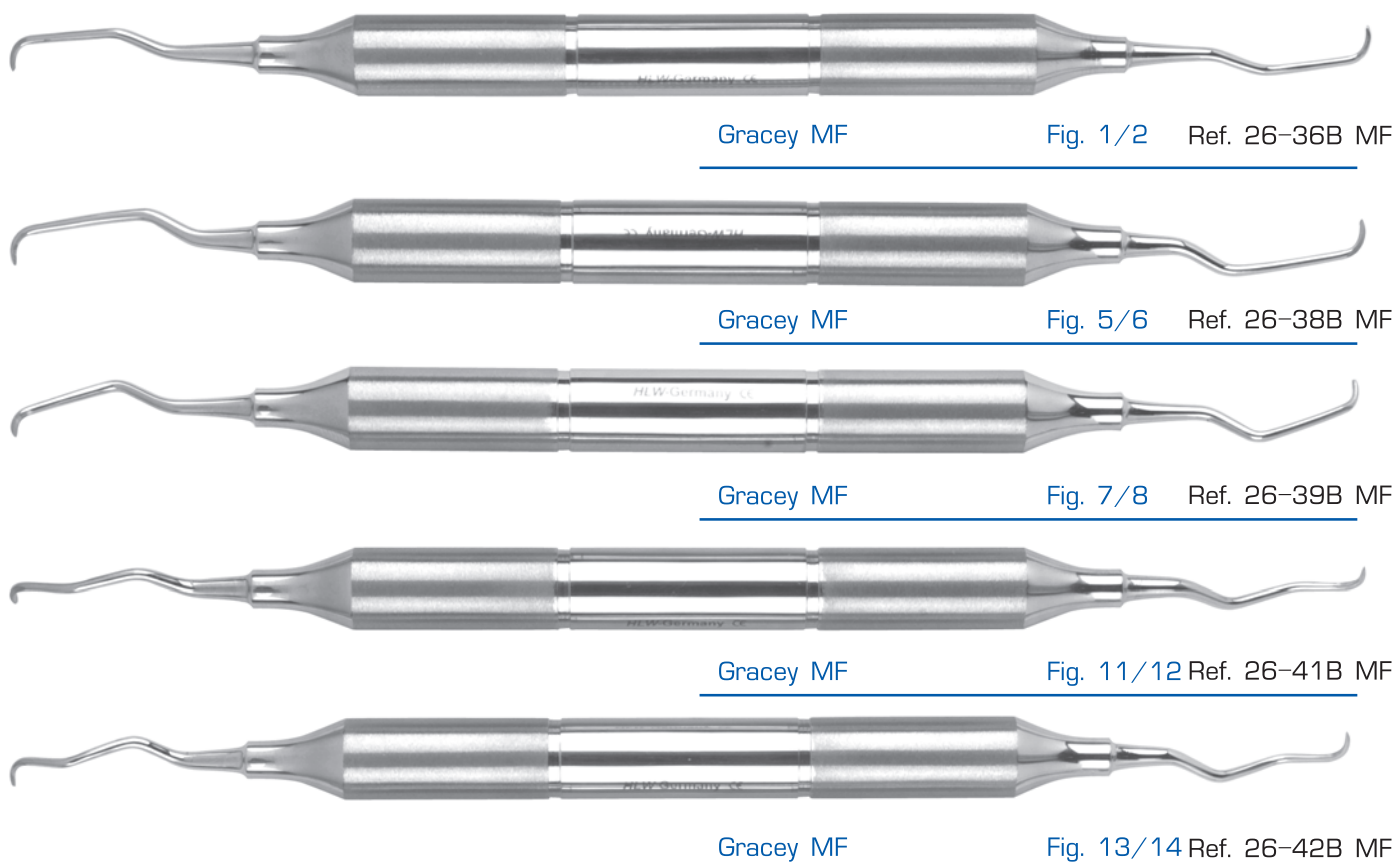

Маркировочные кольца для кюрет



ручка "CLASSIC", экстра легкая $\varnothing 10$ mm



Langer Fig. 1/2 Ref. 26-33A



Langer Fig. 5/6 Ref. 26-34A



Langer Fig. 3/4 Ref. 26-35A

ручка "DELUXE", экстра легкая $\varnothing 10$ mm



Langer Fig. 1/2 Ref. 26-33B



Langer Fig. 5/6 Ref. 26-34B



Langer Fig. 3/4 Ref. 26-35B

ручка "CLASSIC", экстра легкая Ø10 mm



ручка "DELUXE", экстра легкая Ø10 mm



Периотомы ручка полая, экстра легкая Ø 10 mm

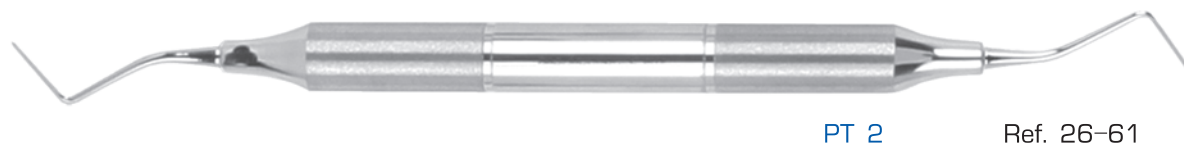

Пародонтологические скейлеры и кюреты
ручка экстра легкая Ø10 mm

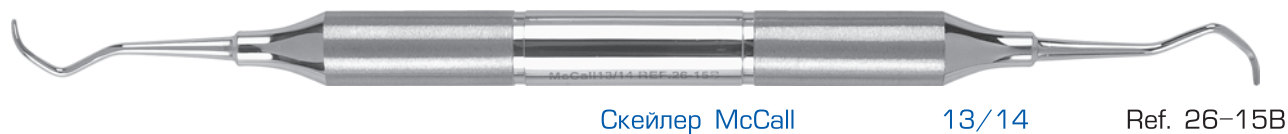

Зонды для бужирования слюнных желез Bowman

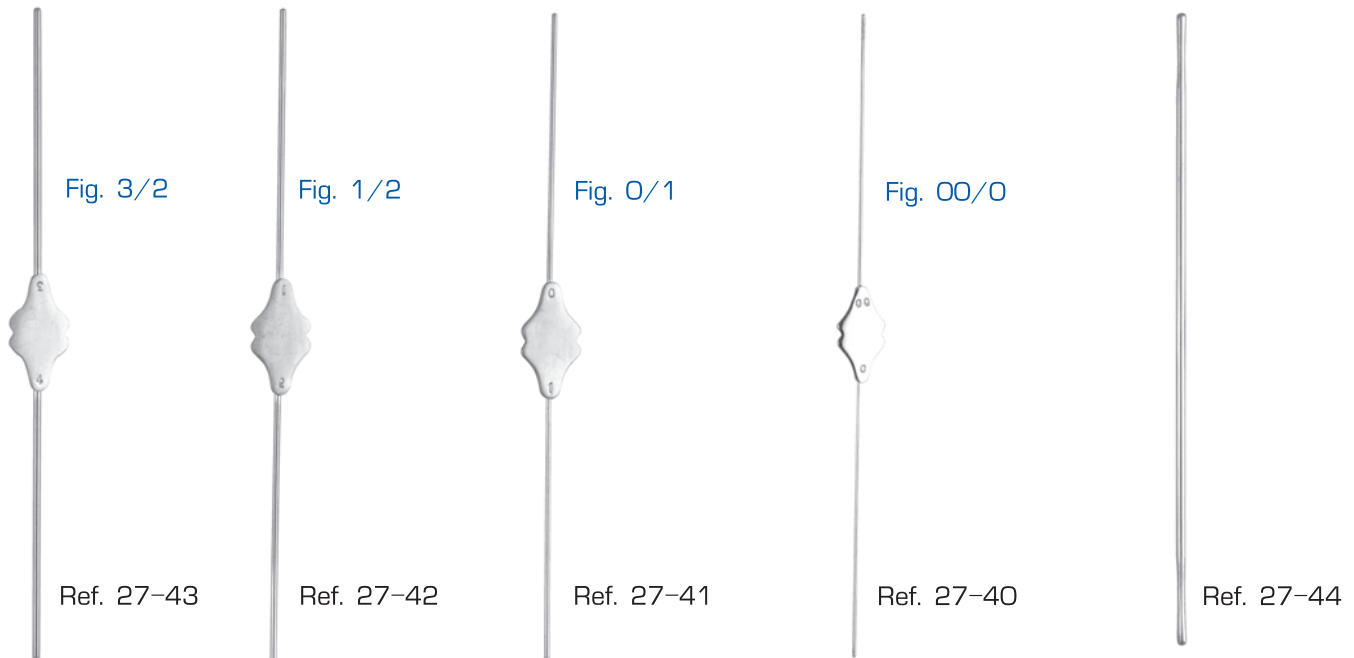

Стоматологические зонды со сменными наконечниками

Круглая ручка

12,5 cm



Ref. 23-10

Круглая ручка
полая

13,5 cm



экстра легкая

Ref. 23-11



Ref. 27-9E



Ref. 27-11E



Ref. 27-7E



Ref. 27-8E



Ref. 27-13E



Ref. 27-12E

Артикул
Order-No.



жесткий / non flexible

Fig. 6

Ref. 27-1



жесткий / non flexible

Fig. 8

Ref. 27-2



жесткий / non flexible

Fig. 9

Ref. 27-3



жесткий / non flexible

Fig. 18

Ref. 27-4



жесткий / non flexible

Fig. 17

Ref. 27-5



жесткий / non flexible

Fig. 23

Ref. 27-6



гибкий

Fig. 32

Артикул
Order-No.

Ref. 27-7



гибкий

Fig. 33

Ref. 27-8



гибкий

Fig. 65

Ref. 27-9



гибкий

Fig. 39

Ref. 27-10



гибкий

Fig. 30

Ref. 27-11



гибкий

Fig. 23

Ref. 27-12



гибкий

Fig. 17

Ref. 27-13

Артикул
Order-No.



гибкий Fig. 3A

Ref. 27-3A



гибкий Fig. 6/23

Ref. 27-14



гибкий Fig. 17/23

Ref. 27-15



цветочкодировка
сферический кончик

гибкий Fig. WHO/23

Ref. 27-15A



гибкий Fig. 6/17

Ref. 27-16









гибкий Fig. 6/1

Ref. 27-17



для зоны бифуркации

Ref. 27-24A

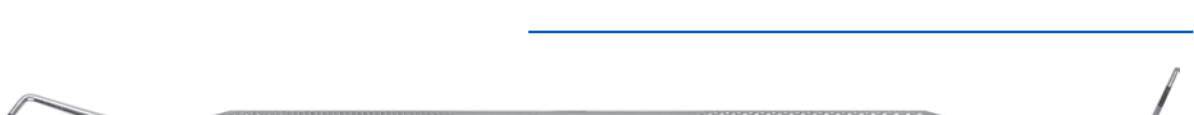
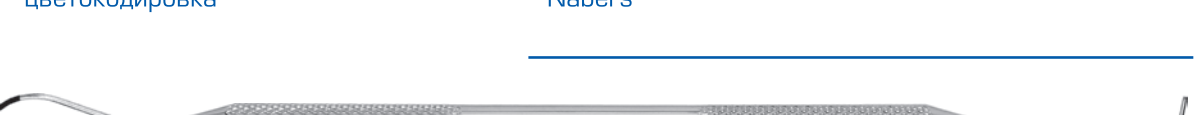
| | | | Артикул Order-No. |
|--|------------------------|--|----------------------|
|  <p>3,5-5,5-8,5-11,5  цветокодировка сферический кончик</p> | WHO | | Ref. 27-18 |
|  <p>1,1,1,2,2,1,1,1</p> | Goldman-Fox | | Ref. 27-19 |
|  <p>1,1,1,2,2,1,1,1</p> | Williams | | Ref. 27-20 |
|  <p>3,6,9,12 цветокодировка</p> | CP 12 | | Ref. 27-22 |
|  <p>1,2,3,4,5,6,7,8,9, 10,11,12,13,14,15 цветокодировка</p> | PCPUNC15 | | Ref. 27-22A |
|  <p>1,1,1,2,2,1,1,1</p> | Goldman-Fox / Williams | | Ref. 27-23 |
|  <p>цветокодировка</p> | Nabers | | Ref. 27-24 |
|  <p>цветокодировка</p> | Nabers | | Ref. 27-24B |

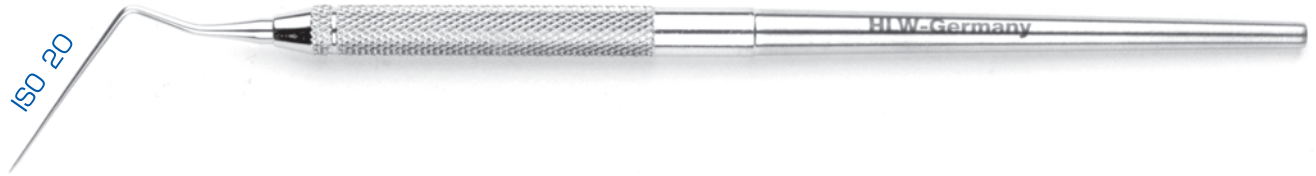

Ref. 27-25



Ref. 27-26



Ref. 27-27



Ref. 27-28



0,6 mm

Ref. 27-31



0,8 mm

Ref. 27-32



1,0 mm

Ref. 27-33



1,2 mm

Ref. 27-34

круглый

1,0 mm



Ref. 28-1

круглый

1,5 mm



Ref. 28-2

круглый

2,0 mm



Ref. 28-3

круглый

2,5 mm



Ref. 28-4

3,0 mm



Ref. 28-5

круглый

1,0 mm



Ref. 28-6

круглый

1,5 mm



Ref. 28-7

круглый

2,0 mm



Ref. 28-8

круглый

2,0 mm



Ref. 28-9

круглый

2,5 mm



Ref. 28-10











Ref. 29-11

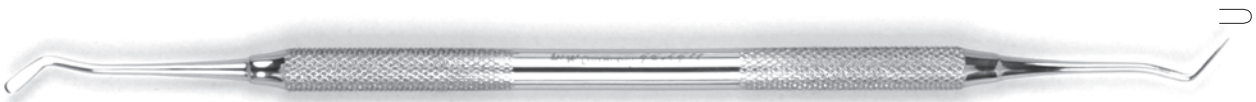

Ref. 29-12



Ref. 29-13

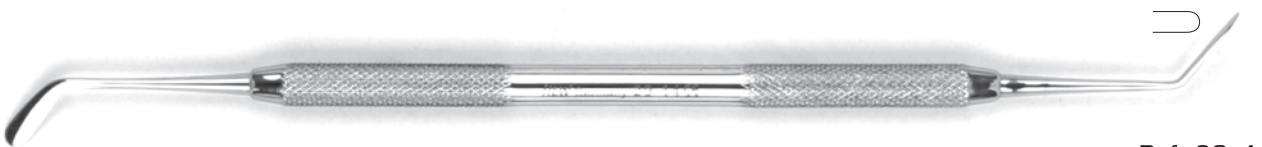

Ref. 29-14

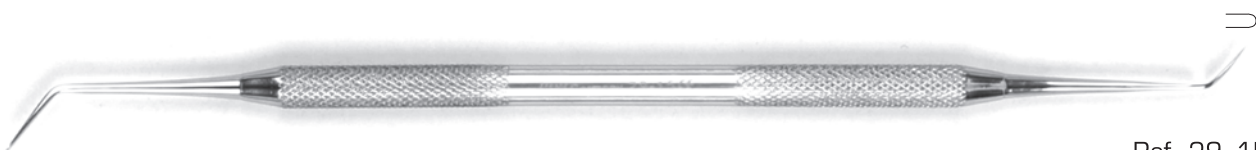

Ref. 29-15



Ref. 29-16

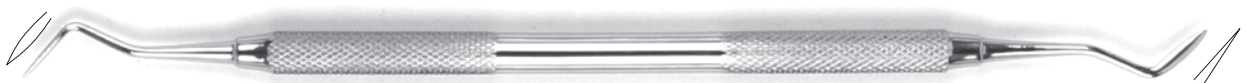

Ref. 29-17



Ref. 29-18



Ref. 29-19



VAJNA

Ref. 29-21





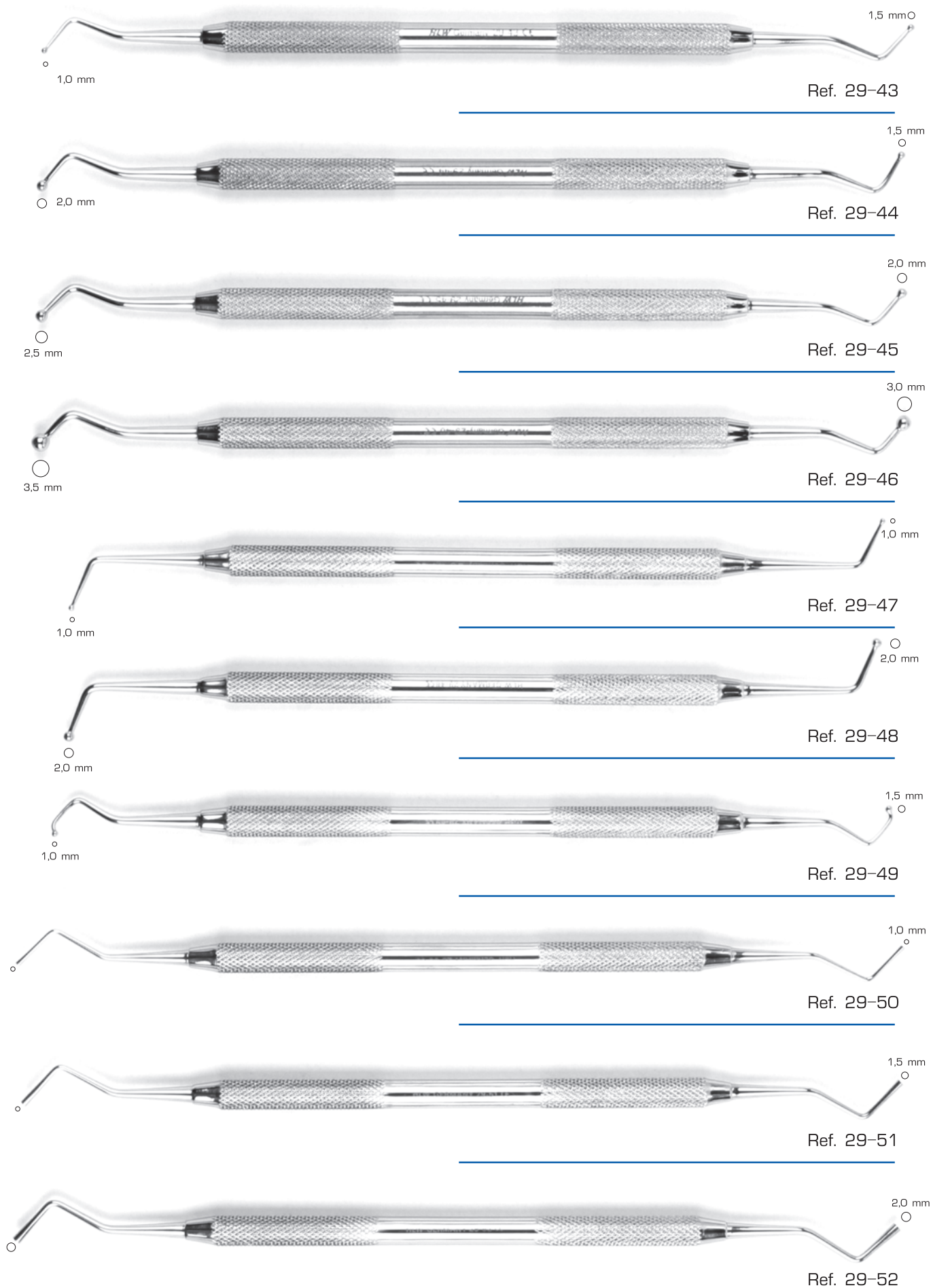



Ref. 29-53



Ref. 29-54

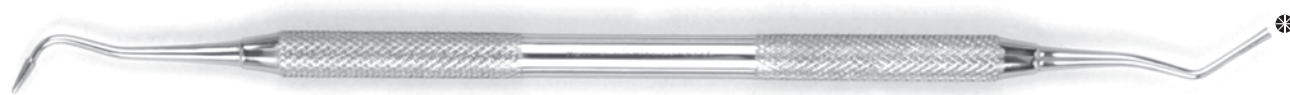

Ref. 29-55



Ref. 29-56



Ref. 29-57



Ref. 29-58



Для моделировки фиссур

Ref. 29-59



Для моделировки фиссур

Ref. 29-60



Hollenback

Ref. 29-61



Bennet

Ref. 29-62



Mortonson

Ref. 29-63



Hollenback

Ref. 29-64



Hollenback

Ref. 29-65



Cleoid-Discoid

Ref. 29-66



Frahm

Ref. 29-67



Beale

Ref. 29-68



Beale

Ref. 29-69



Placement

Ref. 29-70



Тампонадный штопфер

Ref. 29-71



Укладчик ретрационной нити/Пакер

Ref. 29-72



Уплотнитель

Ref. 29-73



Планатор

Ref. 29-74



Эмалевый нож

мезиальный

Ref. 29-75



Эмалевый нож

дистальный

Ref. 29-76



Инструмент для полировки

Ref. 29-77



12,5 cm

Williger

Артикул
Order-No.

Ref. 30-1



16 cm

Williger

Ref. 30-2



16 cm

Williger

Ref. 30-2A



17,5 cm

Molt

Ref. 30-3



17,5 cm

Molt

Ref. 30-4



17,5 cm

Meat

Ref. 30-5



17,5 cm

Meat

Ref. 30-5A



17,5 cm

Meat

Ref. 30-5B

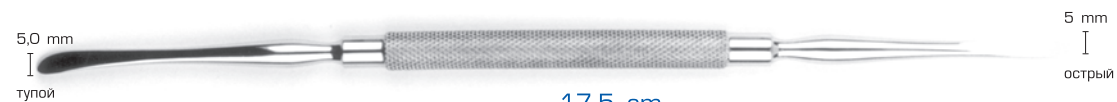

17,5 cm

Freer

Ref. 30-6



17,5 cm

Freer Ref. 30-6A



18,5 cm

Freer Ref. 30-7



17,5 cm

Prichard Ref. 30-15



20 cm

Seldin Ref. 30-16



20 cm

Seldin Ref. 30-17



Ref. 30-8



Ref. 30-8A



универсальный

Ref. 30-8B

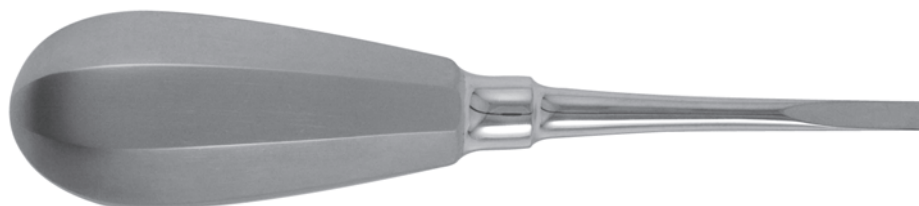

Ref. 30-8C

Инструмент для раздвигания краев коронок

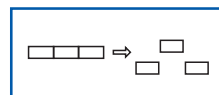
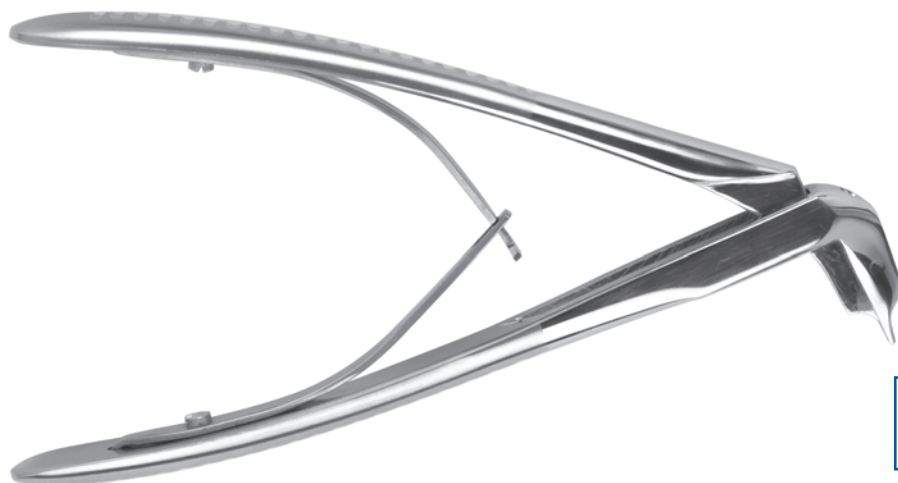

Ref. 30-8D

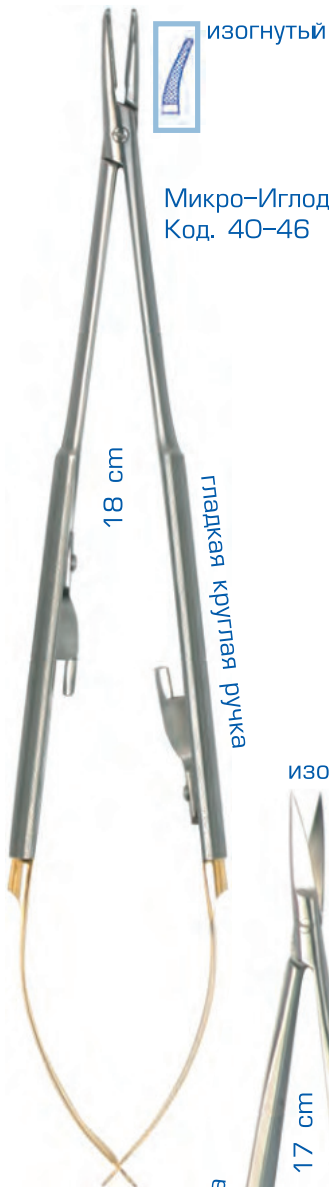

изогнутый

Микро-Иглодержатель КВ
Код. 40-46

18 см

гладкая
ручка
кольцо пальца круглая

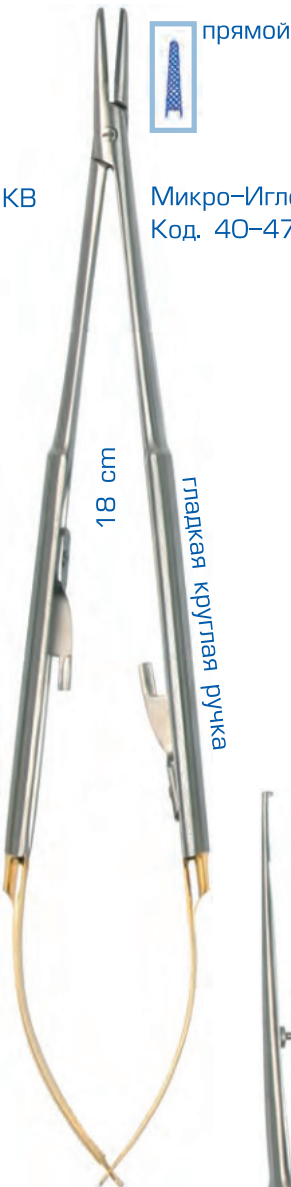

прямой

Микро-Иглодержатель КВ
Код. 40-47

18 см

гладкая
ручка
кольцо пальца круглая

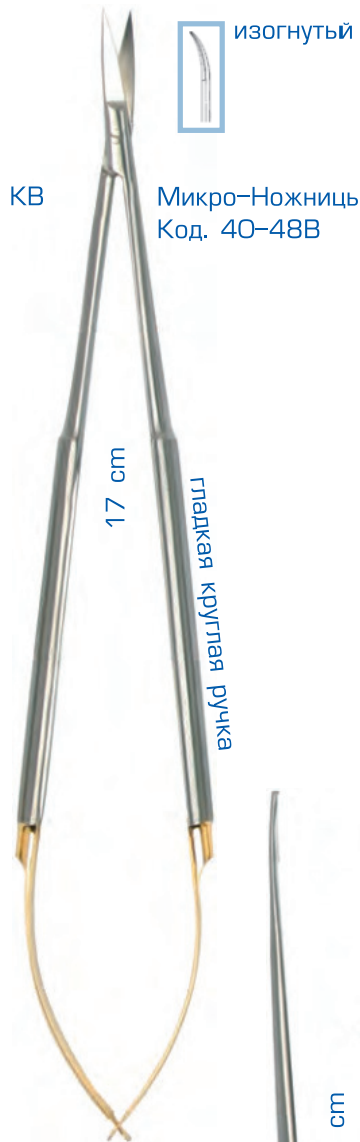

изогнутый

Микро-Ножницы КВ
Код. 40-48В

17 см

гладкая
ручка
кольцо пальца круглая

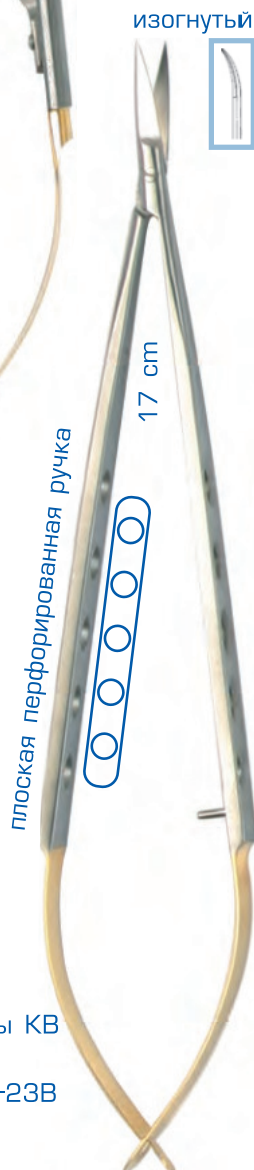

изогнутый

Микро-Ножницы КВ
Код. 19-23В

ручка
пальца круглая
кольцо пальца
ручка перфорированная плоская

17 см



18 см

ручка
пальца круглая

Микро-Пинцет хирургический
Код. 40-44

прямой

Микро-Пинцет анатомический
Код. 40-44А

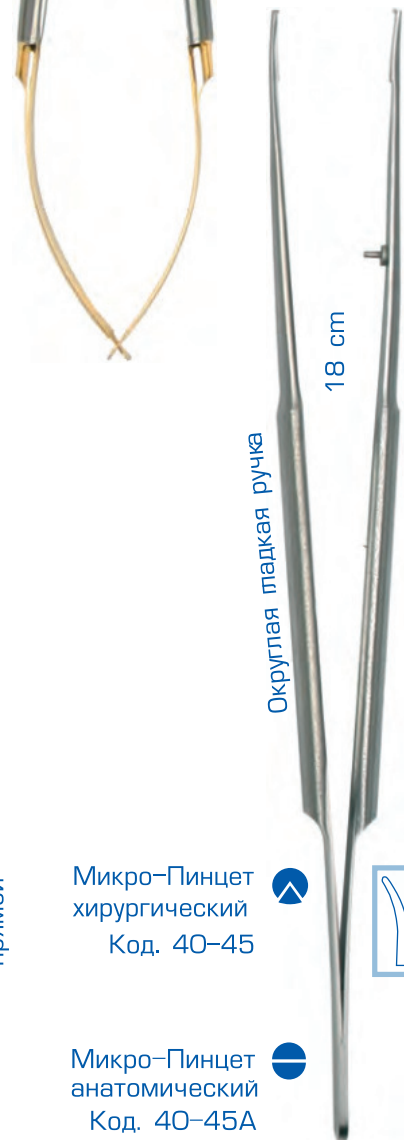

18 см

ручка
пальца круглая

Микро-Пинцет хирургический
Код. 40-45

изогнутый

Микро-Пинцет анатомический
Код. 40-45А

Молоток со съёмными
тефлоновыми щечками
(нагрев до 240°C)
Код. 40-01



18,5 cm, 200g

Пинцет для мплантатов
Код. 40-43



Ø 1,3 mm
Ø 1,9 mm

Подходит для всех систем имплантатов с микровинтами. Хорошие удерживающие свойства позволяют точно расположить винт даже в дальней области моляров.

Шприц
Код. 40-04



Шприц для костного материала

16 cm

3,5 mm

Роторасширитель / держатель
щеки вестибулярный

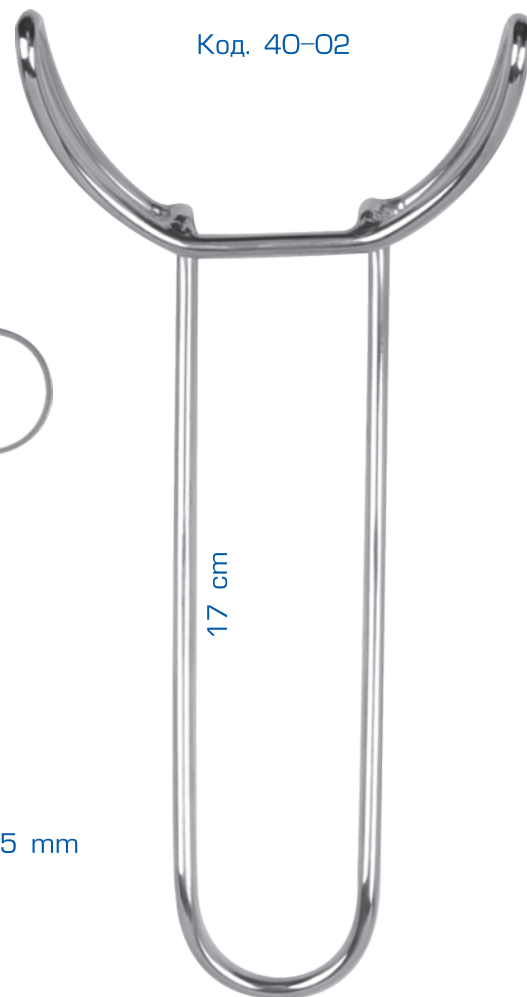

Код. 40-02

17 cm

Хирургические слюноотсосы

Пластиковые рабочие части обеспечивают мягкий удар. Идеально подходит для работы в ротовой полости.

Код. 40-48

Код. 40-49

Код. 40-50



2,0 mm

3,0 mm

5,0 mm

Емкость для смешивания кости
Код. 40-03

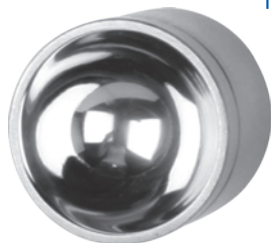

Ø 33 mm

Кронциркуль
Код. 40-05



0 - 40 mm

9 cm

Используется для измерений при имплантации и планировании ортопедических конструкций. Благодаря углу 75° идеально подходит для применения в полости рта

Лоток
Код. 40-51



Ø 60 mm



PT01 Код. 26-60



PT02 Код. 26-61

Инструменты для синус-лифтинга



H01 Код. 40-06



H02 Код. 40-07



K03 Код. 40-08



K04 Код. 40-09



K78 Код. 40-10



K77 Код. 40-11

ручка "DELUXE", Ø10 мм, экстрa легкая

Ручка для скальпеля эргономичной рукояткой
Код. 40-27



Благодаря своей форме эта ручка удобно располагается в руке и предотвращает чувство усталости в пальцах во время длительной работы

Распатор
Код. 40-18



Окончание в виде стрелы служит для препарирования десневых сосочков и тонких структур при имплантации или в пародонтологии, сердцевидное окончание инструмента предназначено для атравматичного препарирования на гладких костных структурах, если окончание инструмента воткнуть в кость, получится хорошая, скользящая опора во время операции.

Шабер для кости
Код. 40-21



Для оптимального сбора аутологичной кости при имплантации и пародонтологических операциях. Широкий конец идеально подходит для сглаживания гребня челюсти перед имплантацией, а также для дополнительного сбора костного материала в области операции. Хорошо срезает костную стружку без дополнительных усилий. Для обеспечения оптимальной остроты мы рекомендуем после каждого использования заточку камнем Арканзас.

Элеватор для десневых сосочков
Код. 40-19



Для атравматичного в 1крытие сосочков и тонких структур в имплантации и эстетической пародонтологии.

Инструмент для фиксации мембран и пинов
Код. 40-41



Шпатель для смешивания
Код. 40-42



ручка "DELUXE", Ø10 мм, экстрa легкая



Код. 40-24



Код. 40-23



Код. 40-20

Благодаря изгибу рабочих поверхностей инструмент легко адаптируется в лингвальной области.

Лингвальный



Код. 40-25

Для атравматичного препарирования при имплантации и пародонтологических операциях.

Molt



Код. 40-26

Острый край служит для препарирования, тупой – для элевации.

Freer острый/тупой



Prichard Код. 40-22

Распор и держатель в одном инструменте. Острая рабочая часть служит для рассечения надкостницы и других тканей. Тупая сторона для удержания лоскута, с лингвальной стороны – для защиты нерва при использовании вращающихся инструментов. Благодаря полировке можно использовать как зеркало.



Шкала 4 mm

ручка "DELUXE", Ø10 мм, экстра легкая

BO1 Код. 40-15



BO2 Код. 40-16



BO3 Код. 40-17



ручка "DELUXE", Ø10 мм, экстрa легкая

EO1 Код. 40-12



EO2 Код. 40-13



EO3 Код. 40-14

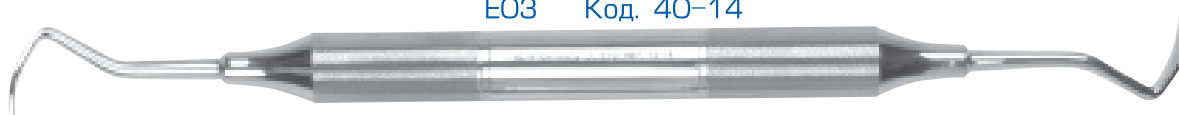

Остеотомы bajonett

Для конденсации мягкой костной ткани в месте внедрения имплантата и закрытого синус-лифтинга

Ø 2,8 mm

Код. 40-34



Ø 3,1 mm

Код. 40-35



Ø 3,5 mm

Код. 40-36



Ø 3,8 mm

Код. 40-37



Ø 2,8 mm

Код. 40-80



Ø 3,1 mm

Код. 40-81



Ø 3,5 mm

Код. 40-82



Ø 3,8 mm

Код. 40-83



4 mm
Код. 40-30
прямое
17,5 cm



4 mm
Код. 40-31
изогнутое
17,5 cm

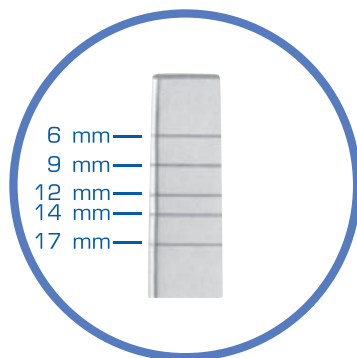

6 mm
Код. 40-32
прямое
17,5 cm



6 mm
Код. 40-33
изогнутое
17,5 cm



Инструменты для внесения костного материала



Пинцет для абатментов

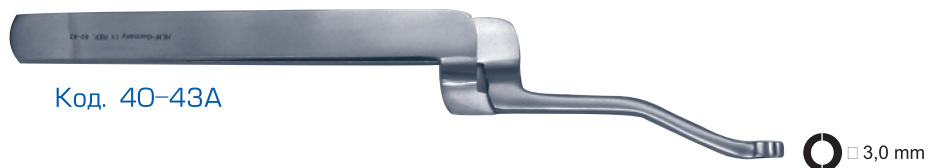

Ручка для микроскальпеля



Код. 40-28

Мукотом изогнутый для перфорации слизистой

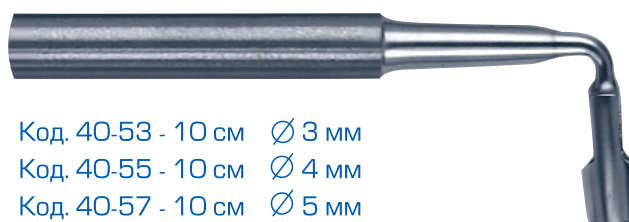

Код. 40-53 - 10 см Ø 3 мм
Код. 40-55 - 10 см Ø 4 мм
Код. 40-57 - 10 см Ø 5 мм

Кусачки костные



Код. 14-10

Периотом

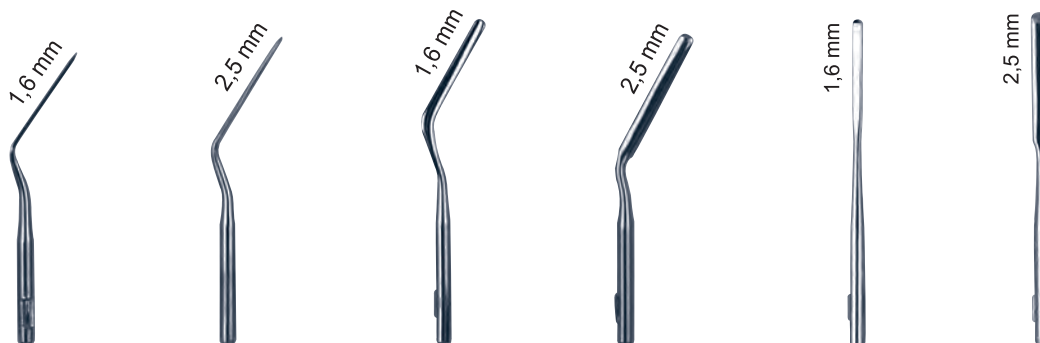

Код. 40-60

Насадка для периотома



Код. 40-59

Ретрактор minessota



Код. 15-23

16 cm

Костная ловушка



Код. 40-58

Силиконовый фильтр для костной ловушки



Код. 40-58A

Костный скребок



Код. 40-76 прямой
Код. 40-77 изогнутый



Микрометр (Остеометр)

Код. 40-75

Позволяет измерить ширину альвеолярного гребня, не разрезая слизистую оболочку.



Роторасширитель

Код. 15-4B

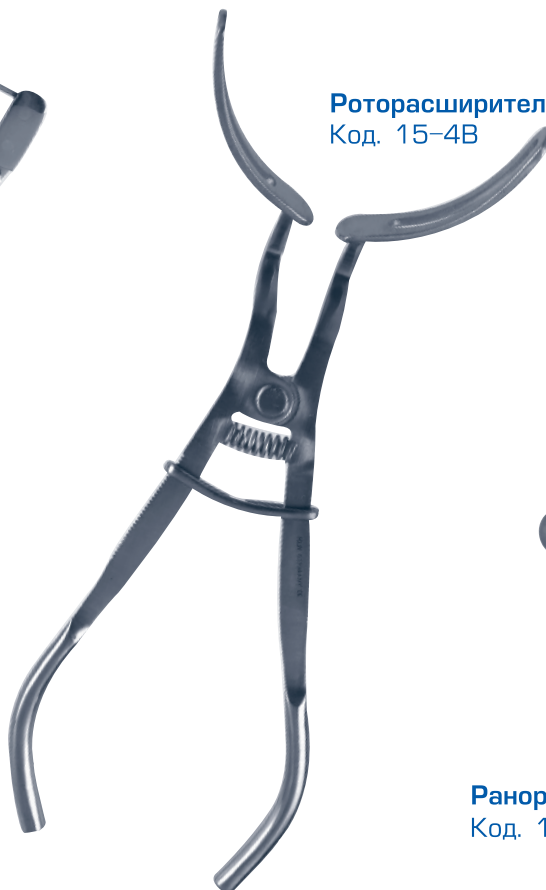

Ранорасширитель

Код. 15-28

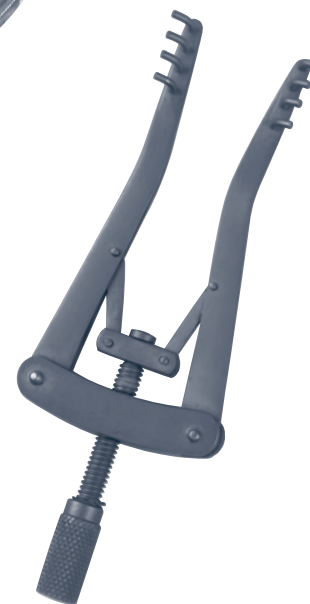

Костные рашпили



Микрометры

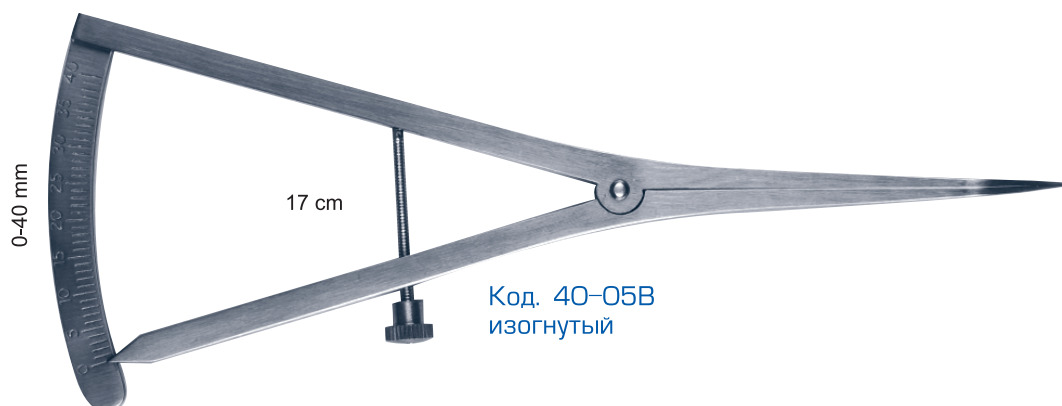
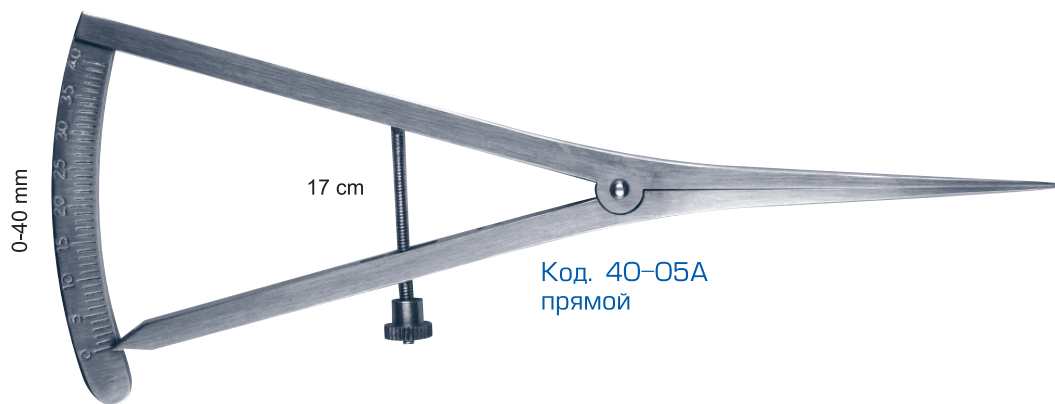

Измельчитель кости



Щетки для чистки инструментов



Долота

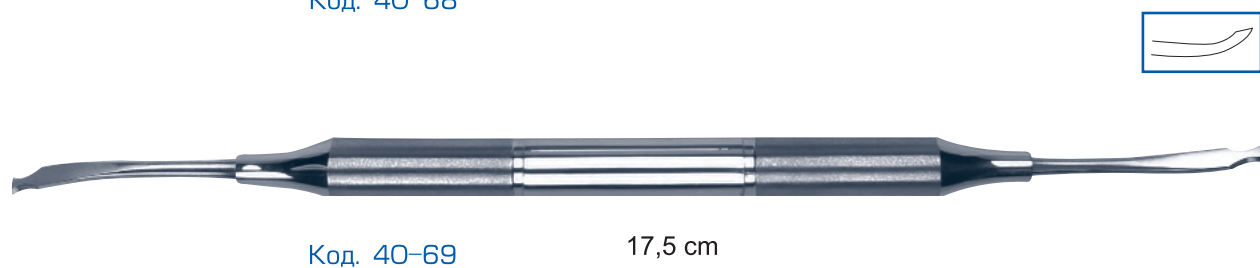
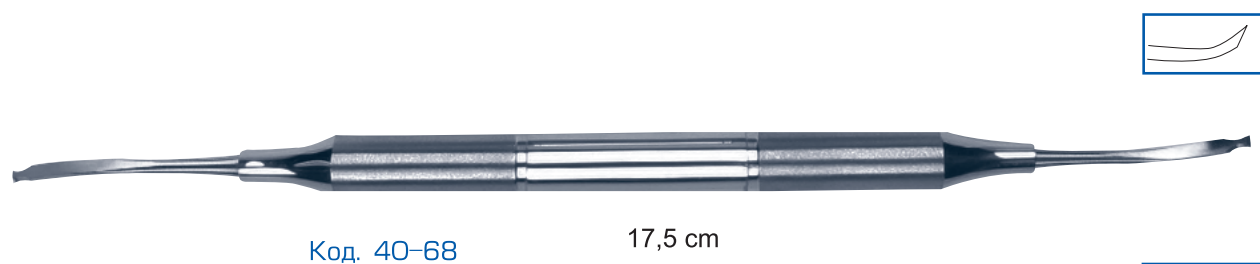

Артикул
Order-No.

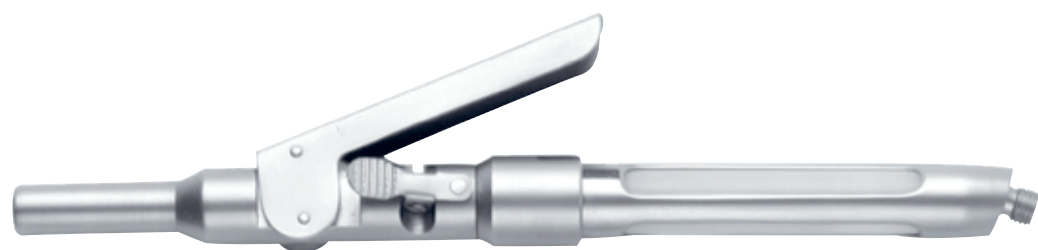

изогнутый



прямой

Ref. 17-1

Для интралигаментарной анестезии



Ref. 17-2

Для интралигаментарной анестезии



Термопласт – температура стерилизации до 200°C

Ref. 17-7

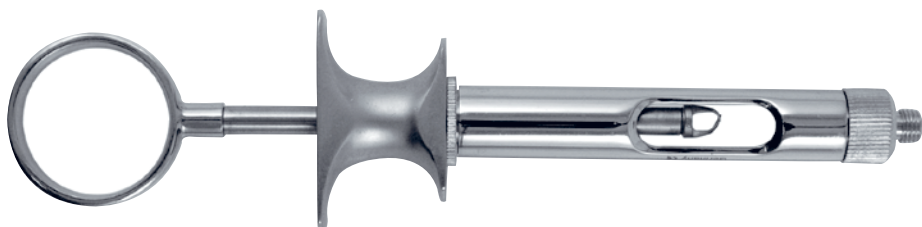
Артикул
Order-No.

Ref. 17-3

С функцией аспирации

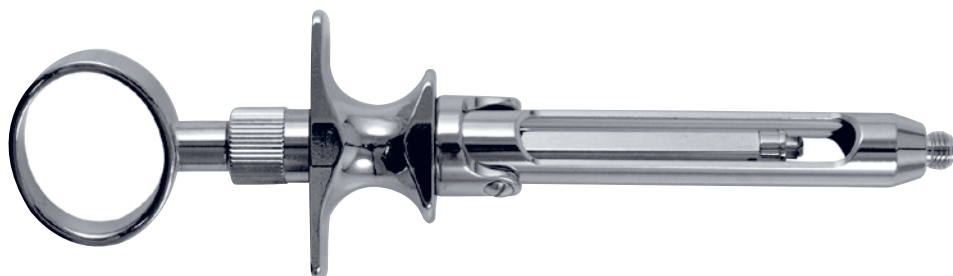

Ref. 17-4

С функцией аспирации

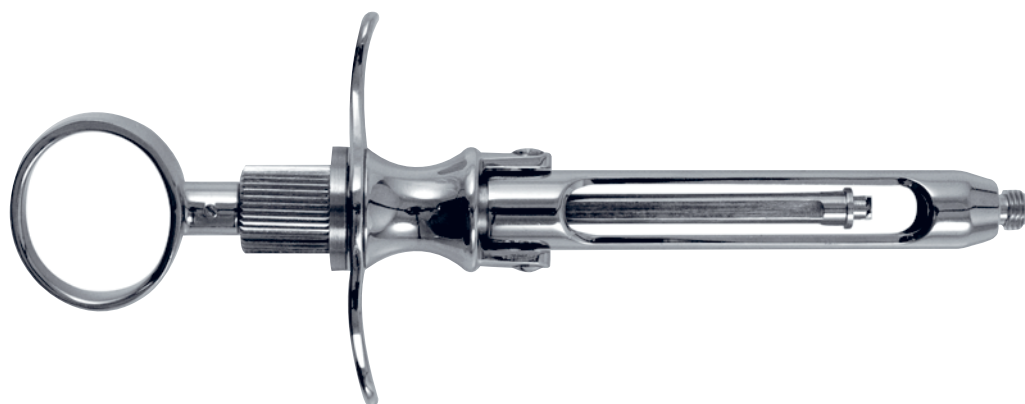

Ref. 17-4A

С функцией аспирации



Nr. 3

Артикул
Order-No.

Ref. 30-9



Nr. 3A

Ref. 30-9A



Nr. 4

Ref. 30-10



Nr. 7

Ref. 30-11

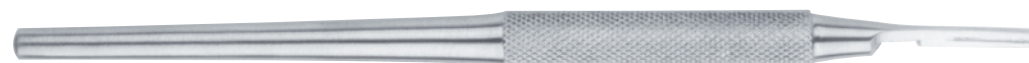

Nr. 8

Ref. 30-12



Nr. 9

Ref. 40-27

Кронциркули



Трепаны



| Диаметр | | Ref. |
|------------|---------|-------------|
| внутренний | внешний | |
| 2,5 mm | 3,5 mm | Ref. 40-100 |
| 3,0 mm | 4,0 mm | Ref. 40-101 |
| 3,5 mm | 4,5 mm | Ref. 40-102 |
| 4,0 mm | 5,0 mm | Ref. 40-103 |
| 4,5 mm | 5,5 mm | Ref. 40-104 |
| 5,0 mm | 6,0 mm | Ref. 40-105 |
| 6,0 mm | 7,0 mm | Ref. 40-106 |
| 7,0 mm | 8,0 mm | Ref. 40-107 |
| 8,0 mm | 9,0 mm | Ref. 40-108 |

Крампонные щипцы

Артикул
Order-No.

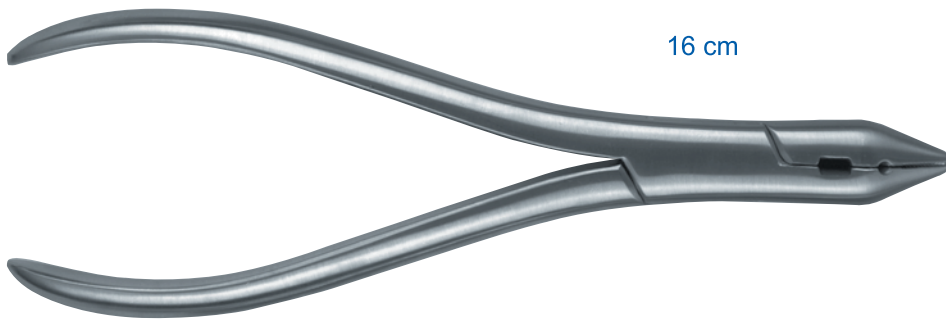

16 cm

0,9 mm
0,7 mm

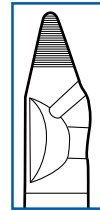

Ref. 32-38

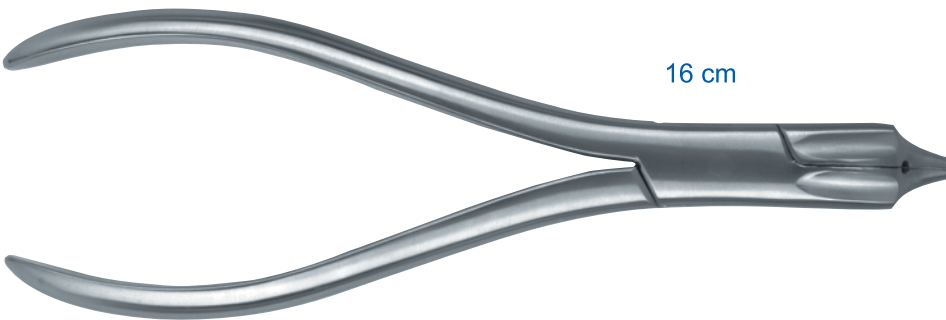

16 cm

0,9 mm
0,7 mm

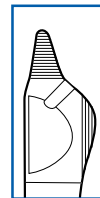

Ref. 32-39



16 cm

0,9 mm
0,7 mm

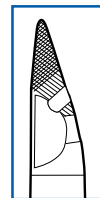

Ref. 32-38A

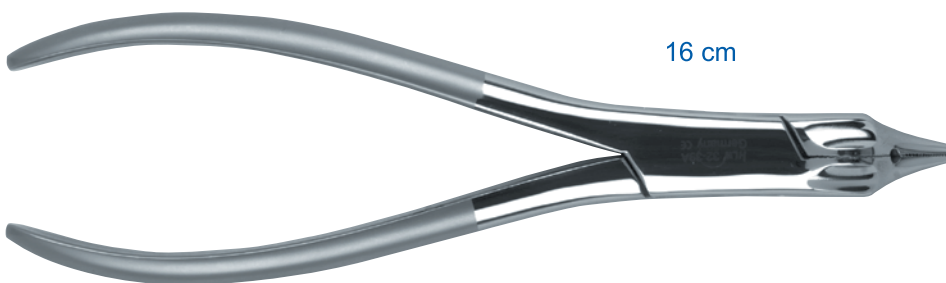

16 cm

0,9 mm
0,7 mm

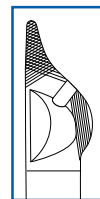

Ref. 32-39A



12 cm

0,9 mm
0,7 mm

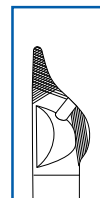

Ref. 32-39B



по Мореллю

Артикул
Order-No.

Ref. 16-4

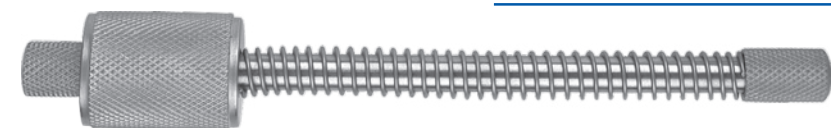

по Мореллю

Ref. 16-4A



по Мореллю

Ref. 16-5



Коронкосниматель

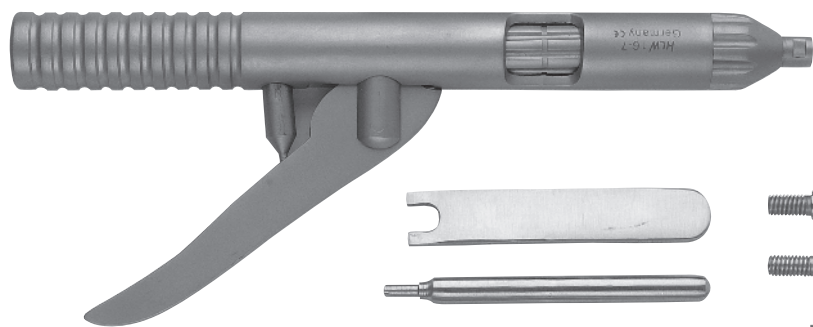

Ref. 16-7

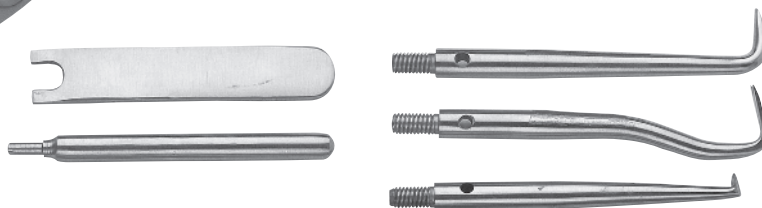

Насадки для снятия мостовидных конструкций



Ref. 16-10



тросик
9 cm

Ref. 16-11

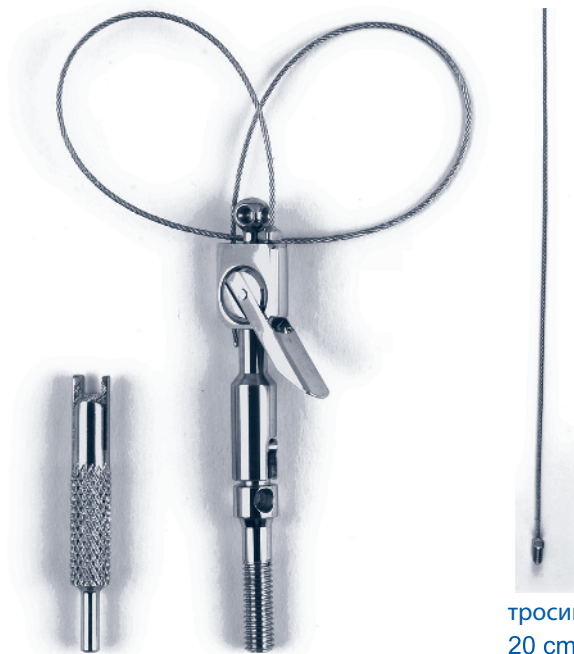

Ref. 16-12



тросик
20 cm

Ref. 16-13

Зеркала

Зеркало стоматологическое высокого качества из нержавеющей стали стерилизуется всеми известными методами до 240 град.



набор 12 шт.



зеркало стандарт

| | | |
|-----|-------|-----------|
| № 4 | 22 мм | Ref. 23-1 |
| № 5 | 24 мм | Ref. 23-2 |

зеркало увеличивающее

| | | |
|-----|-------|-----------|
| № 4 | 22 мм | Ref. 23-3 |
| № 5 | 24 мм | Ref. 23-4 |

зеркало Родийм

| | | |
|-----|-------|-----------|
| № 4 | 22 мм | Ref. 23-5 |
| № 5 | 24 мм | Ref. 23-6 |



13,5 см Ref. 23-7
ручка для зеркала анатомическая полая



12 см Ref. 23-9
ручка для зеркала восьмигранная рифленая цельная



12,5 см Ref. 23-8
ручка для зеркала шестигранная полая хром/латунь



12,5 см Ref. 23-10
ручка для зеркала круглая цельная



14 см Ref. 23-8A
ручка для зеркала шестигранная полая сталь



13,5 см Ref. 23-11
ручка для зеркала круглая полая



Ref. 23-20
боковое прямое
157x37 мм



Ref. 23-22
окклюзионное большое
70x63 мм



Ref. 23-21
боковое прямое
155x41x55 мм



Ref. 23-23
окклюзионное малое
100x70x63 мм



Ref. 23-24
окклюзионное малое
84x60x43 мм



Ref. 15-40
(зеркальная полировка)
Ref. 15-40A
(матовая полировка)
размер
273x178x26 мм



Ref. 15-42
(зеркальная полировка)
Ref. 15-42A
размер
273x178x35 мм

Ref. 15-41
(зеркальная полировка)
Ref. 15-41A
(матовая полировка)
размер
273x178x30 мм

Ref. 15-43
(зеркальная полировка)
Ref. 15-43A
(матовая полировка)
размер
273x178x40 мм



Ref. 15-44
(зеркальная полировка)
Ref. 15-44A
(матовая полировка)
размер
273x178x26 мм

Ref. 15-46
(зеркальная полировка)
Ref. 15-46A
(матовая полировка)
размер
273x178x35 мм

Ref. 15-45
(зеркальная полировка)
Ref. 15-45A
(матовая полировка)
размер
273x178x30 мм

Ref. 15-47
(зеркальная полировка)
Ref. 15-47A
(матовая полировка)
размер
273x178x40 мм

Силиконовые фиксаторы для инструментов

Ref. 15-50
15x155 мм



Ref. 15-52
160 мм



Ref. 15-51
25x155 мм



Ref. 15-22A
размер
200x100 мм



Ref. 15-22B
размер
205x115 мм



Ref. 15-21
размер
200x130 мм



Ref. 15-22
размер
190x100 мм



Ref. 15-22 C
размер
200x130 мм

Лотки для инструмента



Ref. 40-51A
Ø 45 мм



Ref. 40-51
Ø 60 мм



Ref. 40-51C
Ø 80 мм

Кюффердам (раббердам) система / Кламмерные щипцы и пробойники



Кюффердам (раббердам) система / Клампы

Резцы / клькы

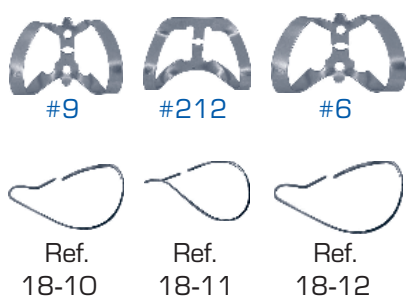

Премоляры

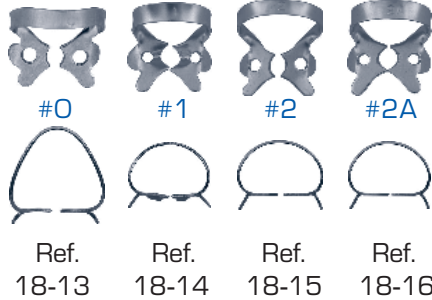

Моляры

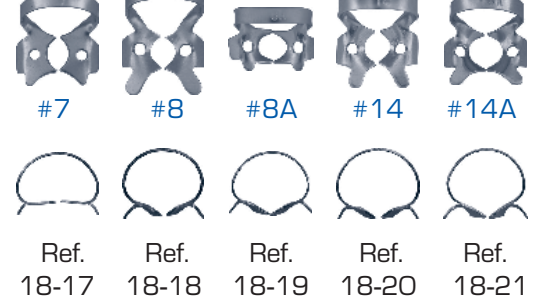

Кюффердам (раббердам) система / Латексные платкы и рамка

Латексные платкы

150x150 мм
36 штук в упаковке
высокая устойчивость
притяжные на ощупь
в вакуумной упаковке

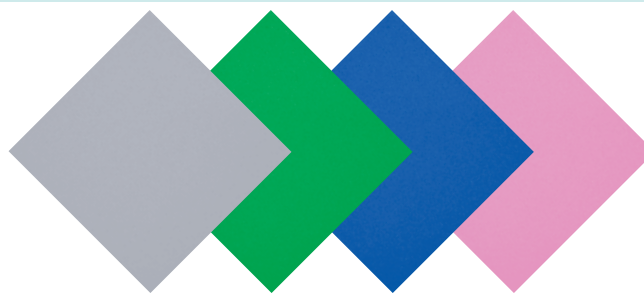

- | | | | |
|----------------------------|-------------|-------------|-------------|
| серый | злёный | голубой | розовый |
| мягкий Ref. 18-40D | Ref. 18-41D | Ref. 18-41M | Ref. 18-43M |
| средний Ref. 18-40M | Ref. 18-41M | Ref. 18-41S | Ref. 18-42S |
| твёрдый Ref. 18-40S | Ref. 18-41S | Ref. 18-42S | |
| экстра-твёрдый Ref. 18-40X | Ref. 18-41X | Ref. 18-42X | |



Стальная рамка для фиксации латексного платка
Ref. 18-50

Рекомендации по стерилизации стоматологических инструментов торговой марки HLW Dental instruments Germany

Дорогие покупатели!
Спасибо, что Вы приобрели наши инструменты.

Для увеличения срока службы и во избежание образования на инструментах коррозии, рекомендуем соблюдать основные пункты по уходу и обработки стоматологических инструментов:

1. Прежде чем отправить инструмент на стерилизацию, необходимо тщательно промыть и почистить его с помощью мягкой щетки и специального моющего средства. Просьба не применять при этом металлические щетки. Основательной и эффективной чистки Вы добьетесь при помощи устройства чистки ультразвуком (используйте при этом только специальные средства для чистки в ультразвуковом устройстве).

!!! Особенно важно, чтобы инструменты с подвижными ручками (такие как щипцы, иглодержатели и ножницы) были в открытом состоянии во время стерилизации и предстерилизационной обработки!!!

2. Сразу же после чистки и мойки, инструменты необходимо основательно прополоскать в горячей воде. Тщательное полоскание в горячей воде и предварительную чистку желательно также производить сразу же после использования инструментов, с целью скорейшего удаления крови, сукровицы и других агрессивных соединений: щелочи, кислоты, соли.

3. Прежде чем уложить инструмент в стерильную упаковку, убедитесь, чтобы он был в исключительно сухом состоянии. Это также важно при промежуточном, временном хранении. Остаточная влажность может вызывать коррозию или образование пятен на инструментах.

4. В процессе холодной стерилизации, во избежание образования коррозии, не оставляйте инструменты на длительный срок в растворе дезинфекции, более чем этого требует инструкция по используемому средству. После завершения, тщательно ополосните инструменты в дистиллированной воде и основательно высушите их.

5. Не используйте едкие очистители или любые другие чистящие средства, которые изначально не предназначены для стерилизации медицинских инструментов.

6. Проверьте используемую воду на наличие железа, натрия, кальция, магния и меди, содержание которых может вызвать образование пятен и коррозии металла. При использовании жесткой воды производите чистку автоклава и его паропроводов. По возможности используйте только дистиллированную воду или установите фильтры, которые предотвратят образование солей на инструментах и деталях оборудования.

7. Убедитесь, что Ваши салфетки и полотенца тщательно выстираны и прополосканы, так как остатки хлоридов и отбеливателя являются причиной образования пятен и коррозии.

8. Не рекомендуется стерилизовать инструменты из нержавеющей стали с инструментами из других материалов (например: хромированными), так как образуется разница потенциалов, которая способствует образованию пятен и коррозии.

9. Разогрейте инструменты в автоклаве, если это возможно, перед стерилизацией паром, чтобы предотвратить чрезмерное количество конденсата на поверхности инструментов. И не открывайте автоклав слишком скоро после стерилизации, желательно чтобы инструменты полностью остыли.

10. Ни на каком из этапов стерилизации инструменты не должны контактировать с ржавеющими инструментами или с инструментами с поврежденной поверхностью.

11. Настоятельно рекомендуется стерилизовать в разобранном виде инструменты, содержащие съемные тефлоновые детали, чтобы избежать залипания, и добиться полной отчистки и дезинфекции (Например: тефлоновые втулки от молотка gef.40-O1 рекомендуется выкручивать).

12. Рекомендуется избегать соприкосновений отражающей поверхности зеркал с другим инструментом во время стерилизации. Фото-зеркала лучше стерилизовать отдельно от других инструментов.

Если Вы будете следовать всем положениям по уходу и чистке инструментов, использовать специальное масло для винтовых соединений, срок службы инструментов заметно увеличится.